

**SOUDAL**

# KATALOG IZDELKOV



MAIN PARTNER



# Soudal



Soudal je začel kot belgijsko družinsko podjetje leta 1966 in ga še vedno vodi ustanovitelj Vic Swerts. Podjetje je začelo kot majhen regionalni proizvajalec silikona, a je od takrat preraslo v globalnega igralca, na področju gradbenih kemikalij, kot so tesnila, lepila, PU pene in tehnični spreji za profesionalne in hišne mojstre. Soudal je zmagal na mednarodnem natečaju Ernst & Young za podjetje leta. Letni promet znaša več kot 1000 milijonov €. Izdelki Soudal se prodajajo v več kot 120 državah po vsem svetu in distribuirajo številne druge mednarodno priznane blagovne znamke za gradbeno industrijo. Soudal je skladen s standardom kakovosti ISO 9001 in je pridobil certifikat okoljskega ravnanja ISO 14001. Daje velik poudarek raziskavam in razvoju. Podjetje stremi k upoštevanju najnovejše okoljske in zdravstvene zakonodaje ter k razvoju inovativnih gradbenih tehnologij. Več zanimivih informacij o Soudalu najdete na [www.soudal.com](http://www.soudal.com).

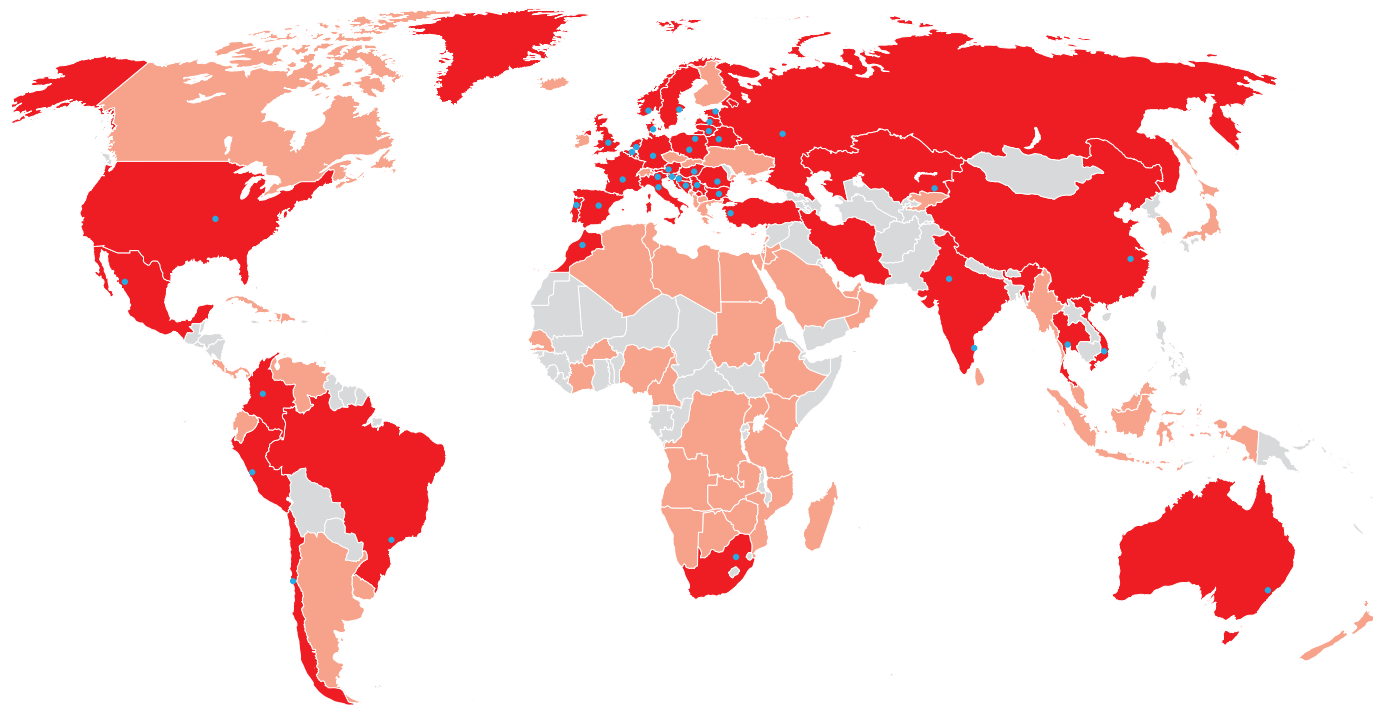

 Prodajna mreža Soudal

 Lokalni distributerji

 Pisarne

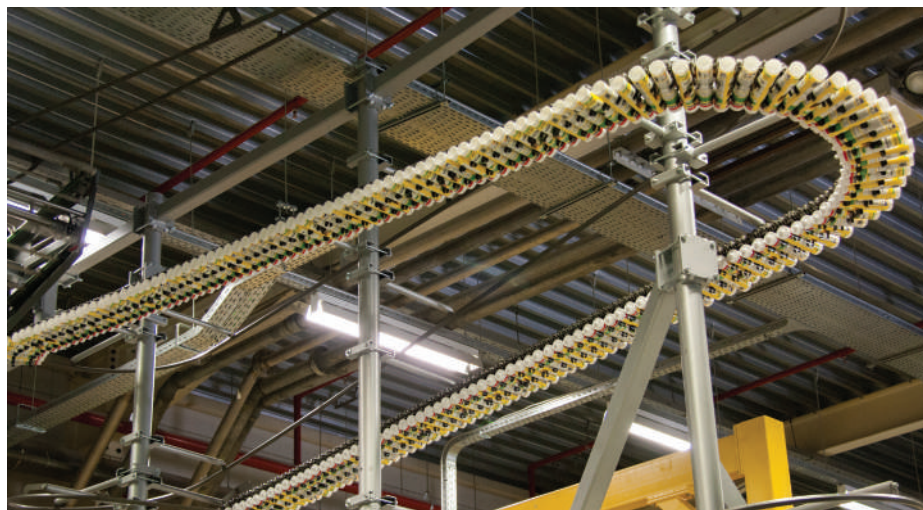

**Soudal N.V.**  
 Everdongenlaan 18-20  
 B-2300 Turnhout • Belgium  
 Tel.: +32 (0)14 42 42 31  
 Fax: +32 (0)14 42 65 14  
[sales@soudal.com](mailto:sales@soudal.com)

# Predstavitev izdelka

Znana blagovna znamka

**SOUDAL**

Barva izdelka

BIJELI/BELI - BEL - I BARDHË

Ime izdelka

**UNIVERZALNI SILIKON  
SILIKON UNIVERSAL**

Slika aplikacije



Vrsta izdelka

**ACETATNI  
KISLINSKI / ACETATNI  
ACETIK**

Značilne lastnosti



**SILIKON - SLIKON**

Lastnosti izdelka

**PROFESSIONAL QUALITY**

FR - Mastic silicone universel acétique à élasticité permanente pour l'étanchéité de tous les joints de constructions sur tous les supports courants.

SURFACES	SUPPORTS
<ul style="list-style-type: none"> <li>• Wood</li> <li>• Stone</li> <li>• Tiles</li> <li>• Plasterboard</li> <li>• Glass</li> <li>• Aluminium</li> <li>• Metal</li> <li>• Porcelain</li> </ul>	<ul style="list-style-type: none"> <li>• Bois</li> <li>• Pierre</li> <li>• Verre</li> <li>• Carrelage</li> <li>• Canaux de plâtre</li> <li>• Métal</li> <li>• Porcelaine</li> </ul>

**INSTRUCTIONS FOR USE**

Surfaces should be clean, dry and free from dust and grease. Apply the sealant evenly and smoothen the joint with a raggy solution before skin formation. Clean tools immediately after use with Soudal Surface Cleaner.

**MODE D'EMPLOI**

Les supports doivent être propres, secs, dégraissés et dégraisés. Appliquez le mastic de manière égale. Lissez les joints à l'eau savonneuse avant pelliculation. Nettoyer les outils à l'acétone ou avec le Soudal Surface Cleaner.

**STORAGE**

After use, squirt bit of sealant and put cap back on nozzle. Store cool and dry (+5°C to +25°C).

**CONSERVATION**

Après utilisation laissez sortir un peu de mastic et remettez le bouchon sur le canule. Stocker dans un endroit frais et sec (+5°C à +25°C).

**DRYING TIME**

• Skin formation after 16-20min.  
• Full curing ca. 2mm/24h.

**TEMPS DE SÈCHAGE**

• Pelliculation après 16-20min.  
• Durcissement env. 2mm/24h.

**CONSUMPTION**

• Cartridge of 270ml = 24m for a joint of 5x5mm

**CONSOMMATION**

• 1 cartouche de 270ml = 24m pour un joint de 5x5mm

For more information, please consult the technical data sheet on [www.soudal.com](http://www.soudal.com) or for more information, consult the technical data sheet on [www.soudal.com](http://www.soudal.com).

Para mais informações, por favor consulte a ficha de dados técnicos em [www.soudal.com](http://www.soudal.com).

**SEALANTE DE SILICONE ACÉTICO para selagem de juntas entre materiais e aplicação em todas as superfícies comuns. Permanentemente elástico.**

SUPERFÍCIES	ARMAZENAMENTO
<ul style="list-style-type: none"> <li>• Madeira</li> <li>• Pedra</li> <li>• Alvenaria</li> <li>• Plástico</li> <li>• Alumínio</li> <li>• Metal</li> <li>• Porcelana</li> </ul>	<p>Após a utilização, extraia um pouco de selante e coloque a tampa no bico. Armazene em baixas temperaturas em ambiente seco (entre +5°C e +25°C).</p>

**INSTRUÇÕES DE UTILIZAÇÃO**

As superfícies deverão estar limpas, secas e livres de poeira e gorduras. Aplique o selante de forma homogênea e alise a junta com água e sabão antes de secar. Comece a secar imediatamente. Limpe as ferramentas imediatamente após a sua utilização com acetona ou Soudal Surface Cleaner.

**TEMPO DE SECAGEM**

• Formação de pele após 16 a 20 minutos.  
• Secagem completa: cerca de 2mm/24h.

**CONSUMO**

• 1 cartucho de 270ml = 24m para uma junta de 5x5mm

Para mais informações, por favor consulte a ficha de dados técnicos em [www.soudal.com](http://www.soudal.com).

Para mais informações, por favor consulte a ficha de dados técnicos em [www.soudal.com](http://www.soudal.com).

**270 ml**

**CE**

Soudal SA, Unit 1 C  
Center of Westmere Str & Heaton Lane  
Longhoke Ext 19, Moordefontein,  
Johannesburg, South Africa  
Tel: +27 11 4548001  
[www.soudal.com](http://www.soudal.com)

Oznaka CE

# Soudal pokaže pot

Vse tesnilne mase Soudal imajo enotno barvno oznako glede na skupino izdelkov



## Enostavno odpiranje barvnih kartonov



**Enostavna prepoznavnost zaradi označene barve**

Vsak izdelek ima svojo barvo: modro za sanitarni silikon, rdeča za gradbeništvo, zelena za akril itd....



**Škatla z enostavnim odpiranjem**

Zahvaljujoč perforaciji.



**Enostavna prepoznavnost po barvni kodi.**

Identifikacija izdelka po barvni kodi za pravo izbiro materiala.

# Kazalo

<b>Tesnilne Mase</b> .....	S. 07
Univerzalni silikoni.....	s. 08
Sanitarni silikoni.....	s. 09
Nevtralni silikoni.....	s. 10
Akrilni silikoni.....	s. 12
Tesnila za parket.....	s. 13
Posebna (specialna) tesnila.....	s. 14
Posebne SMX, PU in silikonske tesnilne mase.....	s. 15

<b>Fix ALL®</b> .....	s. 16
Fix ALL®.....	s. 17
Fix ALL® montažni trak za tla in steno.....	s. 18

<b>Izolacija Streh</b> .....	s. 19
Strešni izdelki.....	s. 20
Izdelki za strešne kritine.....	s. 21

<b>T-REX</b> .....	s. 22
--------------------	-------

<b>Lepila</b> .....	S. 26
Montažna lepila.....	s. 27
Kontaktna lepila.....	s. 28
Lepilne pene.....	s. 31
Posebna lepila.....	s. 32
Hobi epoksi lepila.....	s. 33

<b>Posebna Hibridna Polimerna Lepila</b> .....	S. 34
--	-------

<b>Poliuretanske Pene</b> .....	S. 36
Genius poliuretanske pene.....	s. 37
Pištolske pene.....	s. 38
Specialne pene.....	s. 39

<b>Tehnični Spreji</b> .....	S. 40
------------------------------	-------

<b>Dodatni Izdelki</b> .....	S. 42
------------------------------	-------

<b>Soudal Window System</b> .....	s. 46
Model SWS.....	s. 49
Možnosti montaž.....	s. 50
Montaža votlih sten.....	s. 52
PU pena.....	s. 54
Tekoče membrane.....	s. 55
Tesnilne mase.....	s. 58
Predstisnjeni tesnilni trakovi.....	s. 60
Soudaband PRO MF1.....	s. 62
Soudaband PRO SFD.....	s. 64
Soudaband Pro BG1.....	s. 65
Soudaband Pro BG2.....	s. 66
Soudaband Acryl 300.....	s. 67
Membrana.....	s. 68
Parne zapore.....	s. 70

<https://www.soudal.com>





# TESNILNE MASE

# Univerzalni silikoni

## UNIVERZALNI KISLINSKI SILIKON



Elastična silikonska tesnilna masa, ki se strjuje na osnovi ocetne kisline, primerna za univerzalne in sanitarne gradbene aplikacije.

### UPORABA:

- Vsi običajni gradbeni spoji z visokimi gibi.
- Dilatacijski spoji med različnimi gradbenimi materiali.

Transparenten	123790	15/Karton	280 ml	5411183112124
Bel	123789	15/Karton	280 ml	5411183112117
Siv	109711	15/Karton	280 ml	5411183038547
Črn	103414	15/Karton	280 ml	5411183033726
Rjav	106553	15/Karton	280 ml	5411183035195

## NEVTRALNI SILIKON



Gradbeni silikon je visokokakovostna, elastična, 1-komponentna tesnilna masa na osnovi silikonov.

### UPORABA:

- Vsi običajni gradbeni spoji z visokimi gibi.
- Vsa steklarska in spojna dela.
- Dilatacijski spoji med različnimi gradbenimi materiali.
- Tesnjenje med PVC, obdelanimi leseni in kovinskimi profili ter steklom.

Transparenten	155486	15/Karton	280 ml	5411183174559
Bel	155485	15/Karton	280 ml	5411183174566
Siv	104461	15/Karton	280 ml	5411183013919
Rjav	102254	12/Karton	290 ml	5411183411449
Črn	104466	15/Karton	280 ml	5411183013933
Bež	103978	15/Karton	280 ml	5411183001695

## NEVTRALNI TURBO SILIKON



Hitro vezoča tesnilna masa brez vonja, ki zagotavlja odlično oprijem na široko paleto sintetičnih in občutljivih gradbenih površin, tako v zaprtih prostorih kot na prostem. UV odporen.

### UPORABA:

- Zagotavlja zelo dober oprijem na naslednjih materialih: steklo, emajl, nerjavno jeklo, Aluminij, železo, PVC, les, cink, baker, svinec.
- Lahko se uporablja tudi za PVC okenske okvirje in za tesnjenje drugih gradbenih materialov.

Transparenten	132269	12/Karton	300 ml	5411183143838
---------------	--------	-----------	--------	---------------

## KISLINSKI SILIKON ZA ZASTEKLITEV



Visokokakovostna, nevtralna, elastična enokomponentna tesnilna masa za fuge na osnovi silikona.

### UPORABA:

- Vse običajne gradbene in steklarske fuge.
- Gradbeni in konstrukcijski spoji.
- Zgornje tesnjenje v zasteklitvi.

Transparenten	117977	15/Karton	280 ml	5411183085541
---------------	--------	-----------	--------	---------------

## UNIVERZALNA TESNILNA MASA EASY



Visokokakovostna tesnilna masa, enostavna za uporabo, ki temelji na Elasto Polymer.

### UPORABA:

- Fuge na okenskih policah, med cokli in stenami, med zidaki,...
- Spoji z gibanjem do maks. 15%.

Bel	158041	12/Karton	280 ml	5411183181212
Siv	158040	12/Karton	280 ml	5411183181229





# Sanitarni silikoni

## KISLINSKI SANITARNI SILIKON

Acetatna silikonska tesnilna masa za tesnjenje številnih vrst spojev v sanitarnih prostorih.

### UPORABA:

- Zelo enostaven za nanašanje.
- Barvno obstojen in UV odporen.
- Odporen na plesen.
- Trajno elastičen po utrjevanju.
- Zelo dober oprijem na sanitarne površine.
- Tipičen vonj po acetatu.

Transparenten	155487	15/Karton	280 ml	5411183174573
Bel	155488	15/Karton	280 ml	5411183174580
Siv	162044	15/Karton	280 ml	5411183189409
Bež	162066	15/Karton	280 ml	5411183189386
Manhетен	162076	15/Karton	280 ml	5411183189393
Antracit	162067	15/Karton	280 ml	5411183189379
Črn	162068	15/Karton	280 ml	5411183189362

## NEVTRALNI SANITARNI SILIKON

Visokokakovostna, elastična, 1-komponentna tesnilna masa na osnovi silikonov.

### UPORABA:

- Zelo enostaven za nanašanje.
- Barvno obstojen in UV odporen.
- Zelo dober oprijem na sanitarne površine.
- Nепrepusten za plesen, vsebuje ZnP (biocid s fungicidnim delovanjem).
- Trajno elastičen po utrjevanju.
- Nizek modul.
- Brez korozije.

Transparenten	122992	15/Karton	280 ml	5411183107533
Bel	122993	15/Karton	280 ml	5411183107540

## KISLINSKI SANITARNI TURBO SILIKON

Visokokakovostna, elastična, 1-komponentna tesnilna masa za fuge na osnovi silikona s 3-krat hitrejšim strjevanjem kot običajni silikoni.

### UPORABA:

- Zelo hitro globinsko strjevanje.
- Možnost hitrejšega nalaganja zaradi hitrejšega sušenja.
- Odporen na plesen. Nепrepustna za plesen.
- Zelo enostaven za nanašanje.
- Barvno obstojen in UV odporen.
- Zelo dober oprijem na sanitarne površine.
- Trajno elastičen po utrjevanju.
- Tipičen vonj po acetatu.

Bel	124150	12/Karton	280 ml	5411183116702
-----	--------	-----------	--------	---------------

## NEVTRALNI SANITARNI PREMIUM SILIKON

Trajno elastična silikonska tesnilna masa brez kislin, primerna za tesnjenje spojev v sanitarnih ali vlažnih prostorih.

### UPORABA:

- Fuge v sanitarnih prostorih (na sintetičnih kadeh) in kuhinjah.
- Gradbeni in konstrukcijski stiki, predvsem v sanitarnih in vlažnih prostorih.
- Za tesnjenje rež v sanitarnih in drugih vlažnih prostorih med npr. tuši, kopalnimi kadmami in stenami (obloženi s ploščicami), med stenami in umivalniki, med tlemi in straniščem.

Transparenten	146708	15/Karton	290 ml	5411183163089
Bel	146709	15/Karton	290 ml	5411183163072
Siv	146707	15/Karton	290 ml	5411183163096
Transparentno siv	146710	15/Karton	290 ml	5411183163102

## SANITARNA TESNILNA MASA EASY

Visokokakovostna tesnilna masa, enostavna za uporabo, ki temelji na Elasto Polymer.

### UPORABA:

- Tesnilna masa v sanitarnih prostorih.
- Tesnjenje fug v kuhinjah, kopalnicah ter tuš kabinah in straniščih.

Bel	158042	12/Karton	280 ml	5411183181205
Siv	158116	12/Karton	280 ml	5411183181311



# Nevtralni silikoni



## SILIRUB 2

Silikon, izolacijski, kemično nevtralen in trajno elastičen. Odlično se oprime na porozne in neporozne površine, kot so opeka, beton, les, Aluminij, steklo, PVC in akrilne površine. Odporen je na UV žarke in ohranja svoje lastnosti skozi širok temperaturni razpon.

### Kartuša

102384	Transparenten	5411183001619	310ml	15 /Karton
102392	Bel	5411183001626	310ml	15 /Karton
102422	Siv	5411183001633	310ml	15 /Karton
101270	Aluminij	5411183001640	310ml	15 /Karton
102389	Rjav	5411183001664	310ml	15 /Karton
102419	Rjav	5411183010376	310ml	15 /Karton
103978	Bež	5411183001695	310ml	15 /Karton
102423	Rjav	5411183001688	310ml	15 /Karton
100335	Barva kamna	5411183008878	310ml	15 /Karton
102421	Rdečerjav	5411183001671	310ml	15 /Karton
102393	Črn	5411183001657	310ml	15 /Karton

### Folja

104073	Transparenten	5411183002968	600ml	12 /Karton
100251	Bel	5411183002975	600ml	12 /Karton
100252	Siv	5411183002982	600ml	12 /Karton
100254	Rjav	5411183002999	600ml	12 /Karton
100253	Črn	5411183014350	600ml	12 /Karton

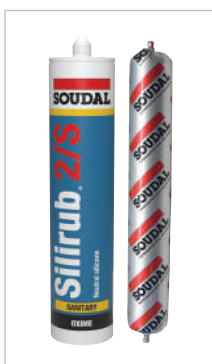

## SILIRUB 2/S

Nevtralni silikon brez vonja. Primeren je za uporabo v vlažnih prostorih, zlasti za vgradnjo akrilnih kadi in kabin za prhanje.

### Kartuša

101990	Transparenten	5411183005488	300ml	15 /karton
101989	Bel	5411183005174	300ml	15 /karton
104846	Siv	5411183013308	300ml	15 /kutia



## SILIRUB COLOR

Silikon, kemično nevtralen, trajno elastičen, odlično se oprime na porozne in neporozne površine, kot so opeka, beton, les, Aluminij, steklo, PVC in akrilne površine. Odporen je na UV žarke in ohranja svoje lastnosti skozi širok temperaturni razpon.

### Kartuša

105822	RAL1013 Perla bel	5411183034785	310ml	15 /Karton
105827	RAL1015 Slonova kost	5411183037106	310ml	15 /Karton
105828	RAL3005 Vinsko rdeč	5411183037113	310ml	15 /Karton
105829	RAL5011 Modr	5411183037120	310ml	15 /Karton
114104	RAL6005 Zelen mah	5411183090279	310ml	15 /Karton
105830	RAL6009 Zelen jelka	5411183037137	310ml	15 /Karton
105831	RAL7016 Antracit siv	5411183037144	310ml	15 /Karton
113419	RAL7035 Siv	5411183052017	310ml	15 /Karton
113228	RAL7039 Siv kamen	5411183051478	310ml	15 /Karton
114296	RAL8014 Sepia rjav	5411183060104	310ml	15 /Karton
105870	RAL9001 Bel	5411183037151	310ml	15 /Karton
106735	RAL9006 Srebrn aluminij	5411183037168	310ml	15 /Karton
111713	RAL9007 Aluminij siv	5411183045149	310ml	15 /Karton

# Nevtralni silikoni



## SILIRUB CLEANROOM

Trajno elastičen silikonski izolator je kemično nevtralen in primeren za uporabo v sterilnih okoljih, kot so laboratoriji, obrati za proizvodnjo hrane in bolnišnice ter v farmacevtski in prehrabeni industriji. Je kemično neškodljiv pri stiku s pitno vodo ter s higienskimi in farmacevtskimi izdelki. Je v skladu s certifikatom FDA (neposredni stik z živili) in odobren s strani IKI (fizična pregrada proti mikroorganizmom).

### Kartuša

112346	Bel	5411183047815	310ml	15 /Karton
--------	-----	---------------	-------	------------



## SILIRUB MA

Trajno elastičen silikon, kemično nevtralen, za uporabo na naravnem kamnu. Odlično se oprime na porozne in neporozne površine, vključno z marmorjem, granitom in drugimi površinami iz naravnega kamna, stekla, PVC-ja in akrila. Ne pušča madežev na robovih naravnega kamna. Odporen na UV žarke in plesni - vsebuje fungicid.

### Kartuša

104528	Siv marmor	5411183008724	310ml	15 /Karton
107725	Portland kamen	5411183028517	310ml	15 /Karton
104547	Lehnjak	5411183009271	310ml	15 /Karton
106120	Transparenten	5411183010819	310ml	15 /Karton
105100	Bel	5411183002951	310ml	15 /Karton
106252	Črn	5411183012059	310ml	15 /Karton

# Akrilni silikoni

## AKRILNI KIT



Zelo kakovostna tesnilna masa na vodni osnovi. Po popolnem strjevanju se lahko barva. Odporen na dež. Toplotna odpornost: -60 °C do +80 °C.

### UPORABA:

- Lahko se uporablja kot zrakotesna tesnilna masa npr.: okenske police, zidaki, stena do stropa, podstavki do tal in stopnice.

Bel	155489	15/Karton	280 ml	5411183174597
Siv	109712	15/Karton	280 ml	5411183038554
Rjav	102265	12/Karton	290 ml	5411183411944

## TURBO AKRILNI KIT



Tesnilna masa na vodni osnovi, ki jo je mogoče barvati po 10 minutah in ima popoln oprijem na vseh poroznih površinah, kot so: opeka, beton, mavčne plošče, les. Priporočljivo predvsem za notranje dekorativne površine.

### UPORABA:

- Zelo enostaven za nanašanje.
- Barvno obstojen in vodoodporen po utrjevanju.
- Barvanje po 10 minutah.
- Zelo dober oprijem na številne porozne površine in aluminij.

Bel	155490	12/Karton	280 ml	5411183174603
-----	--------	-----------	--------	---------------

## STRUKTURNI AKRILNI KIT



Tesnilna masa za popravilo ometa je vodna/disperzijska zrnata tesnilna masa na akrilni osnovi, ki je po strukturi podobna zunanjemu ometu. Ima popoln oprijem na vse porozne zgradbe površine kot so: omet, mavčne plošče, purabeton, les in naravni kamni (razen PE, PP, teflon). Po popolnem utrjevanju se lahko barva.

### UPORABA:

- Fuge na okenskih policah, med cokli in stenami, med zidaki, ...
- Spoji z gibanjem do maks. 10 %.
- Polnjenje razpok v betonu in ometih.

Bel	123109	12/Karton	280 ml	5411183108516
-----	--------	-----------	--------	---------------

## LAHKI AKRILNI KIT



Visokokakovostna polnilna in tesnilna masa za enostavno in brez krčenja popravilo ali zapolnjevanje razpok in lukenj od vijakov v stenah in stropih.

### UPORABA:

- Za popravilo majhnih lukenj in razpok v ometu, betonu, penastem betonu, ...
- Za zapolnjevanje in popravilo razpok in vrtanje lukenj v stenah in stropih (mavčne plošče, beton, kamen, ...).
- Za notranjo sanacijo razpok zaradi krčenja in razpok na mineralnih površinah, npr. mavčne, betonske, zidarske in dekorativne omete.
- Za zapolnitev statičnih fug in razpok v stenah in stropih.
- Končna obdelava šivov sintetičnih zaključnih in dekorativnih profilov brez krčenja.

Bel	144588	15/Karton	280 ml	5411183159358
-----	--------	-----------	--------	---------------



## ACRYRUB



Izolacijska trajno elastična akrilna tesnilna masa. Odličen oprijem na različne površine: omet, suho zid, opeke, kamen, stene, les itd. Nima vonja, ko se posuši, jo lahko pobarvamo.

Kartuša				
102600	Bel	5411183407459	300 ml	15 /Karton
102598	Siv	5411183001756	300 ml	15 /Karton
102599	Tik	5411183005303	300 ml	15 /Karton
Folija				
102603	Bel	5411183008960	600 ml	12 /Karton
102602	Siv	5411183019515	600 ml	12 /Karton

# Tesnila za parket

## TESNILA ZA PARKET



Visokokakovosten akrilni polimer na vodni osnovi. Fleksibilna tesnilna masa za tesnjenje reg v parketu ali laminatu. Barvna paleta za različne vrste lesa. Odličen oprijem na porozne podlage, skoraj brez vonja in topli. Po strjevanju se lahko barva in lakira.

### UPORABA:

- Polnilno tesnilo za fuge v parketu in laminatu.
- Vezni stiki med parketom, letvami in stenami.
- Lahko se uporablja tudi za razpoke v lesenih tleh.

## Transparentna kartuša - vidna barva mase

Platana	111258	15/Karton	280 ml	5411183043596
Breza	113089	15/Karton	280 ml	5411183051133
Bukev	111260	15/Karton	280 ml	5411183043619
Hrast	111261	15/Karton	280 ml	5411183043626

Češnja	111259	15/Karton	280 ml	5411183043602
Mahagoni	113090	15/Karton	280 ml	5411183051140
Svetlo siv	127175	6/Karton	290 ml	5411183126787
Temno siv	127174	6/Karton	290 ml	5411183126770
Perla bel	132208	6/Karton	290 ml	5411183143494



# Posebna (specialna) tesnila

## CALOFER 1500°C



Tesnilna masa se 100% strdi in je idealna za uporabo na mestih, kjer se pogosto pojavljajo visoke temperature. Odporen na temperature do 1500°C. Brez toplil.

### UPORABA:

- Tesnjenje spojev in odprtih, kjer so možne visoke temperature.
- Tesnjenje štedilnikov, pečic, kaminov.

Črn	106649	15/Karton	280 ml	5411183035348
-----	--------	-----------	--------	---------------

## SILIKON ZA AKVARIJE



Visokakovostna, elastična, 1-komponentna tesnilna masa na osnovi silikonov. Aquarium Silicone je primeren za gradnjo akvarijev in terarijev.

### UPORABA:

- Izdelava steklenih akvarijev in terarijev.
- Lepljenje steklenih konstrukcij.
- Popravilo popolnoma steklenih akvarijev.

Transparenten	117985	15/Karton	280 ml	5411183085534
Črn	105751	15/Karton	310 ml	5411183008809

## GASKETSEAL



Acetoxi silikonska tesnilna masa, odporna na visoke temperature. Prenaša temperature od -60°C do 285°C. Zelo prilagodljiv in odporen na vremenske vplive. Lahko se uporablja kot temperaturno odporno tesnilo za motorne dele, tesnjenje med kovinskimi deli, tesnilne aplikacije v motorjih, črpalkah in grelnih enotah.

### UPORABA:

- Za tesnjenje spojev, ki zahtevajo tesnilo, odporno na visoke temperature.
- Oblikovanje tesnila in tesnilnih obrobov.
- Zamenjava tradicionalnih tesnil iz vlaken, papirja, gume, plute ali klobučevine.
- Tesnjenje med kovinskimi komponentami. Tesnjenje ogrevalnih inštalacij.

Črn	123008	12/Karton	310 ml	5411183107465
rdeča	103460	12/karton	310 ml	5411183001831

## REPAIR EXPRESS CEMENT



Visokohitrostni reparaturni cement na osnovi akrilnega polimera. Za enostavno in hitro popravilo oz. zapolnjevanje fug in razpok v betonu. Lahko se nanaša z gladilko ali pištolo. Možnost brušenja in barvanja po osušitvi. Lahko se uporablja za notranje in zunanje aplikacije.

### UPORABA:

- Za popravilo lukenj in razpok betonu ali cementu.
- Popravilo spojev v zidakih.
- Popravilo poškodb na betonskih stopnicah, ...

Siv	131986	12/Karton	300 ml	5411183147614
-----	--------	-----------	--------	---------------

## SOUDAFLEX 40 FC



PU tesnilno lepilo z visokim modulom z odličnimi mehanskimi lastnostmi in kemično odpornostjo za široko paleto aplikacij, za lepljenje in tesnjenje betona (tj. tal in sten) in kovin. Na voljo v kartušah po 310 ml in vrečkah iz folije po 600 ml v različnih barvah.

Bel	152809	12/Karton	300 ml	5411183167858
Siv	152811	12/Karton	300 ml	5411183167872
Črn	152810	12/Karton	300 ml	5411183167865
Rjav	123145	12/Karton	310 ml	5411183108745
Antracite	161408	12/Karton	300 ml	5411183188112
Rjav 8019	161877	12/Karton	300 ml	5411183188105
Bel	137115	12/Karton	600 ml	5411183008892
Siv	137114	12/Karton	600 ml	5411183008915
Concrete Siv	107561	12/Karton	600 ml	5411183068230
Rjav	108220	12/Karton	600 ml	5411183098916
Črn	104103	12/Karton	600 ml	5411183019751

## SILIRUB PRO N



ZRAKOTESNI, nizkomodulni nevtralni silikon. Skoraj brez vonja. Hitro utrjevanje. 100% silikon, brez krčenja. Opijem brez temeljnega premaza na običajnih gradbenih materialih. Odporen na vremenske vplive in številne kemikalije. Odpornost na visoke in nizke temperature. Vsebuje fungicide.

Transparenten	117152	12/Karton	300 ml	5411183081376
Bel	117151	12/Karton	300 ml	5411183081369
Siv	117150	12/Karton	300 ml	5411183081352
Črn	118969	12/Karton	300 ml	5411183088214
Manheten	121076	12/Karton	300 ml	5411183097896
Hrast	121077	12/Karton	300 ml	5411183097902
Light Rjav	121078	12/Karton	300 ml	5411183097919
Concrete Siv	121075	12/Karton	300 ml	5411183097889

# Posebne SMX, PU in silikonske tesnilne mase

## UNIVERZALNI SILIKON V TUBI

Priločna, ekonomična, enostavna za uporabo, trajno fleksibilna, kvalitetna silikonska tesnilna masa, odlična za uporabo v sanitarnih prostorih (razen PE, PP, teflon). Ni primerna za barvanje. Primerna za notranjo in zunanjo uporabo. UV odporna. Temperaturna obstojnost od -60 °C do +120 °C.

**UPORABA:**

- Primerno za široko paleto podlag (dobre polnilne lastnosti) opeko, mavčne plošče, ploščice, porcelan in steklo.
- Lahko se uporablja tudi v avtomobilskem sektorju.
- Odlično tesni notri in zunaj.

Transparenten	120032	12/Karton	60 g	5411183038219
Bel	120027	12/Karton	60 g	5411183038226

## SANITARNI SILIKON V TUBI

Priločna, ekonomična, enostavna za uporabo, trajno fleksibilna, kvalitetna silikonska tesnilna masa, odlična za uporabo v sanitarnih prostorih (razen PE, PP, teflon). Ni primerna za barvanje. Primerna za notranjo in zunanjo uporabo. UV odporna. Temperaturna obstojnost od -60 °C do +120 °C.

**UPORABA:**

- Odlično za uporabo v kopalnicah, tuših in vseh trajno vlažnih prostorih.

Transparenten	120034	12/Karton	60 g	5411183038233
Bel	120033	12/Karton	60 g	5411183038240

## TEMPERATURNO OBSTOJNI SILIKON V TUBI

Priločna, ekonomična mehanska tesnilna masa, enostavna za uporabo, ki se lahko uporablja kot nadomestek tesnil, kot so klobučevina, pluto, papir, azbest in guma. Trajno fleksibilna tesnilna masa, ki je odporna na gorivo, olje in masčobo ter na vodo in zmrzal. Temperaturna obstojnost od -60 °C do +285 °C.

**UPORABA:**

- Za toplotno odporno tesnjenje med kovinskimi deli, v kuhinjskih aparatih, črpalkah, menjalnikih in motorjih.
- Fleksibilno tesnjenje v hladilnih in ogrevalnih sistemih.

Rdeč	120035	12/Karton	60 g	3498781004275
------	--------	-----------	------	---------------

## SOUDASEAL 215LM

Visoko kakovostno nevtravno, elastično lepilo, izdelano na osnovi MS polimerov. Preizkušeno v skladu s standardom ISO 11600-F 25LM. Visoka trdnost spojev na skoraj vseh površinah, odličen oprijem tudi v neugodnih pogojih, skoraj brez vonja. Ne tvori mehurčastih nanosov niti v mokrih in vlažnih pogojih. Barvna stabilnost in UV odpornost. Lahko ga pobarvamo z vsemi barvami na vodni osnovi. Odlična odpornost na vse vremenske vplive. Uporaba: lepljenje in tesnjenje v gradbeništvu, tesnjenje spojev v montažnih objektih, gibljivi spoji pri visokih konstrukcijah, tesnjenje okenskih in vratnih okvirjev ...

Kartuša					
105022	Bel	5411183000612	290ml	12 /Karton	
105023	Siv beton	5411183004108	290ml	12 /Karton	
107302	Rjav	5411183027541	290ml	12 /Karton	
Folija					
102291	Bel	5411183013537	600ml	12 /Karton	
106334	Siv	5411183009486	600ml	12 /Karton	
101010	Siv beton	5411183004092	600ml	12 /Karton	
105089	Bež	5411183013568	600ml	12 /Karton	
106333	Rjav	5411183009479	600ml	12 /Karton	
103911	Črn	5411183013551	600ml	12 /Karton	
119109	Karamela	5411183088603	600ml	12 /Karton	

## SOUDASEAL 240FC

Visoko kakovostna tesnilna masa z odličnim oprijemom. Izdelana je na osnovi MS polimerov, je kemično nevtralna in popolnoma elastična. Značilnosti: izjemna trdnost na skoraj vseh površinah (tudi vlažnih). Upogljiva elastična guma - elastična prilagodljivost do 20 %. Zelo enostavna za uporabo. Enostavno iztiskanje, tudi pri nizkih temperaturah, odporna na vremenske vplive in UV žarke. Ne umaže poroznih materialov, kot so naravni kamen, granit, marmor itd. Uporaba: tesnjenje in lepljenje v gradbeništvu, tesnjenje talnih fug in slabo gibljivih stenskih spojev, strukturno spajanje med vibrirajočo konstrukcijo. Tesnjenje klimatskih naprav. Primerna za sanitarne namene, lepljenje varnostnega stekla, za lepljenje v avtomobilih, počitniških prikolicah, zabojnikih ...

Kartuša					
101364	Bel	5411183000629	290ml	12 /Karton	
105027	Siv	5411183004139	290ml	12 /Karton	
104925	Črn	5411183004122	290ml	12 /Karton	
Folija					
101809	Bel	5411183032309	600ml	12 /Karton	
117662	Bel RAL9010	5411183084452	600ml	12 /Karton	
106912	Siv beton	5411183068223	600ml	12 /Karton	
123100	Siv RAL1015	5411183108455	600ml	12 /Karton	
108148	Črn	5411183030169	600ml	12 /Karton	

## SOUDASEAL CLEANROOM

Trajno elastična tesnilna masa, izdelana na osnovi hibridnih polimerov, kemično nevtralna in izjemne čistosti. Idealna je za uporabo v sterilnih pogojih, laboratorijih, kuhinjah, za hladilnike in zamrzovalnike. Primerna za uporabo v bolnišnicah in farmacevtski ter prehrabni industriji. Je kemično neškodljiva pri stiku s pitno vodo, pri proizvodnji higienskih, prehrabnih in farmacevtskih izdelkov. Odporna na temperature od -40 °C do +90 °C. Ko se posuši, jo lahko pobarvamo tudi z barvami na vodni osnovi. Je v skladu s certifikatom FDA, IANESCO (neposredni stik z živili) in odobrena s strani IKI (fizična pregrada proti mikroorganizmom).

Kartuša					
112302	Bel	5411183047679	290ml	12 /Karton	



ALL you need is...  
Fix ALL®.



Sledi nam na  
**Facebook!**  
[facebook.com/Soudalfixall](https://facebook.com/Soudalfixall)



# Fix ALL®

## FIX ALL FLEXI



Večnamenska tesnilno lepilna masa z visoko fleksibilnostjo. Lahko se nanaša v vseh vremenskih razmerah. Notranja in zunanja uporaba. Orijem brez temeljnega premaza na večini gradbenih materialov, vključno z mokrimi in vlažnimi površinami. Vsebuje fungicid XS1, ki zagotavlja popolno odpornost proti plesni.

### UPORABA:

- Za vse aplikacije lepljenja, tesnjenja in polnjenja.
- Lahko se uporablja za notranjo in zunanjo uporabo v vseh vremenskih razmerah.
- Primerno za večino materialov in površin (porozne, neporozne ter mokre in vlažne površine).
- Lepljenje in tesnjenje poroznih površin iz naravnega kamna, kot sta marmor in apnenec.
- Sanitarno tesnjenje in lepljenje - kuhinje, kopalnice in tuši.

Bel	111715	12/Karton	290 ml	5411183045163
Rjav	106038	12/Karton	290 ml	5411183017016
Črn	106039	12/Karton	290 ml	5411183017030
Siv	106037	12/Karton	290 ml	5411183017023

## FIX ALL HIGH TACK



Super močna tesnilna masa in lepilo z visoko začetno oprijemljivostjo in končno trdnostjo (320 kg/10 cm<sup>2</sup>). High Tack, ki temelji na tehnologiji polimerov SMX, omogoča visoko zmogljivo fleksibilno lepljenje in tesnjenje vseh vrst materialov na skoraj vsako površino, tako porozno kot neporozno, tudi če je mokra ali vlažna. Vsebuje fungicid XS1, ki zagotavlja popolno odpornost proti rasti plesni.

### UPORABA:

- Za vse aplikacije lepljenja, tesnjenja in polnjenja, kjer sta pomembni začetni oprijem in končna trdnost spoja.
- Močno lepljenje in tesnjenje v vseh vremenskih pogojih na večini površin.
- Primerno tudi za lepljenje poroznih površin iz naravnega kamna, kot sta marmor in apnenec. Sanitarno tesnjenje in lepljenje.

Bel	119615	12/Karton	290 ml	5411183089532
-----	--------	-----------	--------	---------------

## FIX ALL HIGH TACK CLEAR



Super močno prozorno lepilo z visokim začetnim oprijemom (320 kg/10 cm<sup>2</sup>). High Tack Invisible, ki temelji na tehnologiji polimerov SMX, ponuja visoko zmogljivo fleksibilno lepljenje vseh vrst materialov na skoraj vsako površino, tako porozno kot neporozno, tudi če je mokra ali vlažna.

### UPORABA:

- Za vse aplikacije lepljenja, kjer sta pomembna tako visok začetni oprijem kot transparentnost končnega lepljenja.
- Močno lepljenje v vseh vremenskih pogojih na večini površin.
- Primerno tudi za lepljenje poroznih površin iz naravnega kamna, kot sta marmor in apnenec.
- Sanitarno tesnjenje in lepljenje.

Transparenten	131747	12/Karton	290 ml	5411183139596
---------------	--------	-----------	--------	---------------

## FIX ALL CRYSTAL



100% prozorna tesnilna lepilna masa, ki temelji na tehnologiji SMX Hybrid Polymer. Primerna za notranjo in zunanjo uporabo. Lahko se nanaša v vseh vremenskih razmerah. Orijem brez temeljnega premaza na večini gradbenih materialov, vključno z mokrimi in vlažnimi površinami. Vsebuje fungicide XS1, ki zagotavljajo popolno odpornost proti plesni.

### UPORABA:

- Za aplikacije lepljenja, tesnjenja in polnjenja, kjer je prosojnost končne vezi ali tesnilna pomembna.
- Močno lepljenje in tesnjenje v vseh vremenskih pogojih na večini površin.
- Sanitarno tesnjenje in lepljenje - kuhinje, kopalnice, tuši itd.

Transparenten	119613	12/Karton	290 ml	5411183080549
---------------	--------	-----------	--------	---------------

## FIX ALL TURBO



Super hitro sušече lepilo z izjemno končno trdnostjo lepljenja. Temelji na SMX Polymer Technology, ima Turbo hitro povečanje moči po 20 minutah. Končna trdnost spoja dosežena v 3 urah. Za vse vrste lepljenja, na vse vrste površin, tudi na mokre ali vlažne neporozne površine.

### UPORABA:

- Za vse aplikacije lepljenja, kjer je hitrost pridobivanja adhezivne moči zelo kritična ali pomembna.
- Močno lepljenje v vseh vremenskih pogojih na večini površin.
- Primerno za lepljenje poroznih (naravni kamen) in neporoznih površin.

Bel	126857	12/Karton	290 ml	5411183124639
-----	--------	-----------	--------	---------------

## FIX ALL X-TREME POWER EXPRESS



Fix ALL® X-treme Power Express je bil razvit za takojšnje lepljenje izjemno težkih materialov. Fix ALL® X-treme Power Express je sposoben prenašati obremenitve do 400 kg/m<sup>2</sup> s svojo neverjetno začetno močjo oprijema. Hitro veže lepilo že po 30 minutah. Po popolnem strjevanju je trdnost spoja še večja.

### UPORABA:

- Težke aplikacije za lepljenje, kjer so bistveni začetni oprijem, hitrost strjevanja in končna trdnost spoja.
- Izredno zmogljivo lepljenje v vseh vremenskih razmerah, na vseh običajnih gradbenih materialih.
- Primerno za lepljenje poroznih in neporoznih površin.
- Pri uporabi Fix All X-treme Power Express običajno ni potrebe po dodatni podpori. Preprosto nanesite in močno pritisnite, da aktivirate njegove močne lastnosti oprijema.

Bel	154348	12/Karton	280 ml	5411183171671
-----	--------	-----------	--------	---------------

# Fix ALL®

## FIX ALL FLOOR & WALL

Pripravljeno za uporabo, visokokakovostno fleksibilno lepilo z visokim začetnim oprijemom. Fix ALL Floor & Wall, ki temelji na tehnologiji polimerov SMX, je visoko zmogljivo lepilo za lepljenje celotne površine, primerno za vodoravne in navpične površine. Oprijem brez premaza na večino gradbenih materialov, tako poroznih (npr. naravni kamen itd.) kot neporoznih. Na voljo v 4 kg vedru.

### UPORABA:

- Fleksibilno lepljenje številnih vrst pločevinastih materialov na stene in tla - ploščice, plošče iz nerjavečega jekla, zaščitne plošče, lesene obloge, preproge, obloge iz naravnega kamna.
- PVC higienska obloga.
- Ne potrebuje mešanja ali temeljnega premaza. Lahko se uporablja na vlažnih in zahtevnih podlagah, vodoravno ali navpično.



Bel	157737	1,5 kg	5411183179431
Bel	120137	4 kg	5411183093379
Bel	157738	15 kg	5411183179455

# Fix ALL® tubes

## FIX ALL FLEXI, CRYSTAL, TURBO, HIGH TACK



Bel	Flexi	134135	12/Karton	125 ml	5411183148070
Transparenten	Crystal	134134	12/Karton	125 ml	5411183148086
Bel	Turbo	134137	12/Karton	125 ml	5411183148094
Bel	High Tack	153977	12/Karton	125 ml	5411183170933

# Fix ALL® lepilni trakovi

## FIX ALL MONTAŽNI LEPILNI TRAK PROZOREN

Prozoren dvostranski montažni trak. Hitra in enostavna rešitev za trajno montažo in lepljenje na široko paleto materialov (steklo, ogledala, ploščice, kamen, jeklo, večina vrst kovin, premazani les, furnir in večina plastike). Montažni trak Fix ALL zagotavlja zelo vzdržljiv in dolgotrajen oprijem na površino ter zagotavlja izjemno močno vez znotraj in zunaj.



Transparenten	155603	1,5 m	5411183175327
---------------	--------	-------	---------------

## FIX ALL MONTAŽNI TRAK ULTRA

Ultra močan dvostranski montažni trak. Hitra in enostavna rešitev za trajno montažo in lepljenje na široko paleto materialov (steklo, ogledala, ploščice, kamen, jeklo, večina vrst kovin, premazani les, furnir in večina plastike). Montažni trak Fix ALL zagotavlja zelo vzdržljiv in dolgotrajen oprijem na površino ter zagotavlja izjemno močno vez znotraj in zunaj.



Bel	155604	1,5 m	5411183175334
-----	--------	-------	---------------

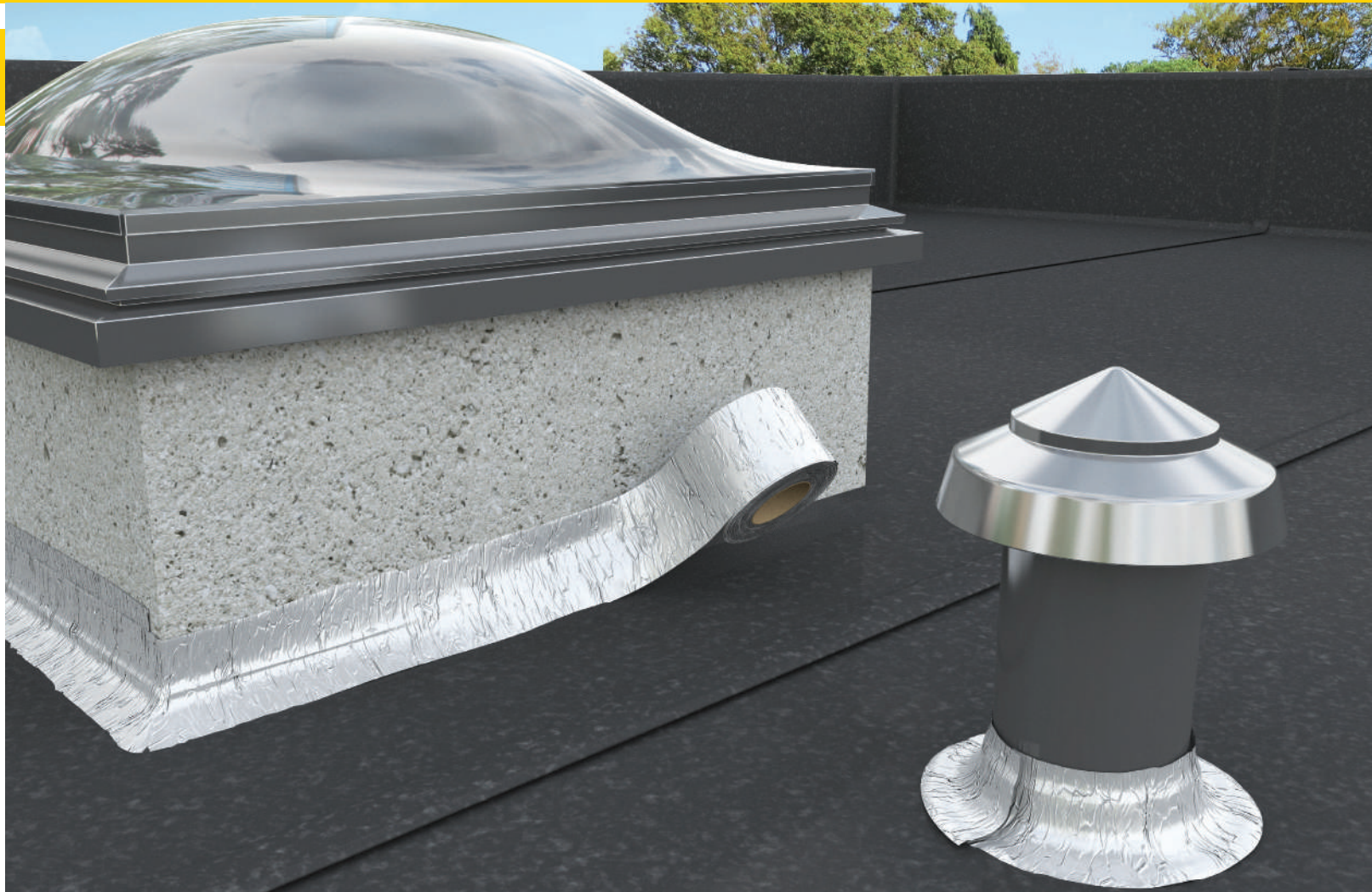

# IZOLACIJA STREH

# Strešni izdelki

## ROOF REPAIR



Roof Repair je visokokakovostna, plastično-elastična, enokomponentna tesnilna masa za fuge na osnovi bitumna, pripravljena za uporabo.

### UPORABA:

- Spoji z gibanjem do maks. 10 %.
- Sredstvo za popravilo puščanja žlebov, odtočnih cevi in strešnih pokrovov.
- Hladno lepilo za vse vrste kritin (razen PDM-folije).
- Izvajanje nujnih popravil, tudi v dežju.

Črn	106650	15/Karton	300 ml	5411183035355
-----	--------	-----------	--------	---------------

## AQUAFIX



Prozorna tesnilna masa za vse vremenske razmere na osnovi topil. Lepi se na vse vrste površin, tudi mastne in bitumenske, tudi ko je potopljen v vodo. Primerno za nujna popravila med padavinami in hidroizolacijo ter zatesnitev puščanj in rež z omejenim premikanjem spojev.

### UPORABA:

- Za tesnjenje razpok, spajkalnih spojev, spojev v odvodnih kanalih in drugih konstrukcijskih elementih.
- Odličen oprijem na skoraj vse fasadne materiale (npr. kovina, steklo, kamen, les itd.).
- Lahko se uporablja na mokrih površinah in v dežju.
- Za tesnjenje dimniških prebojev in tesnilnih plošč.
- Lahko se uporablja tudi v stenskih konstrukcijah

Transparenten	117979	15/Karton	280 ml	5411183085565
---------------	--------	-----------	--------	---------------

## COLOZINC



Colozinc je visokokakovostna, nevtralna, elastična, 1-komponentna tesnilna masa za fuge na osnovi MS-polimera. Colozinc se uporablja za lepljenje cinka na cink in cinka na druge gradbene materiale. Odlično tudi za tesnjenje na strehah.

### UPORABA:

- Odlično lepilo za pločevinaste obloge, predvsem pocinkane kovinske površine, keramične ploščice, mnoge druge površine, ki jih najdemo v gradbeništvu (razen PE, PP in PTFE).
- Dober oprijem tudi na mokrih površinah. Odporen na UV žarke, lahko ga obdelamo s skoraj vsako barvo.
- Odlično tudi za tesnjenje spojev v žlebovih in zračnih kanalih.

Siv	124898	12/Karton	290 ml	5411183120495
-----	--------	-----------	--------	---------------

## COLOTUILLE



Colotuille je visokomodulno enokomponentno tesnilno lepilo na osnovi poliuretana za gladko lepljenje strešnikov iz terakote in betona. Nadomesti mehansko pritrditev z žicami ali žebliji ali pritrditev z betonom.

### UPORABA:

- Lepljenje strešnikov na lesene letve ali druge podlage.
- Medsebojno lepljenje žlebov in strešnikov.

Rdeč	106335	12/Karton	310 ml	5411183009455
------	--------	-----------	--------	---------------

## WATER STOP



Vodoodporen premaz na osnovi AKRILNEGA POLIMERA za takojšnje popravilo v suhih, vlažnih in mokrih pogojih. Pripravljeno za uporabo, mešanje ni potrebno. Vsebuje sintetična vlakna, ki povečajo strukturno trdnost. Vodoodporen in barvno obstojen. Po strjevanju popolnoma elastičen. Odporen na UV in temperaturne spremembe. Lahko se nanaša v vseh vremenskih razmerah. Odličen oprijem na številne podlage.

### UPORABA:

- Nujna sanacija in obnova ravnih in poševnih streh, žlebov, kupol, v vseh vremenskih razmerah.
- Hidroizolacija razpok v strešnih kritinah.

Siv	103522	6/Karton	750 g	5411183013087
Siv	104732	4/Karton	4 kg	5411183013643

## SILICOAT



SILICOAT je za uporabo pripravljena brezbarvna tekočina na osnovi oligomernih siloksanov za vodoodbojno obdelavo zunanjih sten.

### UPORABA:

- Pred vlago ščiti zunanje stene, opeko, beton, naravni kamen, apnenec, peščenjak, ploščice.

Transparenten	101076	6/Karton	1 l	5411183030985
Transparenten	100183	4/Karton	5 l	5411183194052

# Izdelki za strešne kritine



## SOUDABAND ALU

Flexibilen samolepilni svetleči trak na osnovi bitumna z zunanostjo v videzu grafit. Primerno za široko paleto aplikacij za tesnjenje in zaustavljanje puščanja na bitumenskih površinah ter za tesnjenje puščanj, raztrganin itd. v žlebovih, ceveh, strešnih elementih itd.

### UPORABA:

- Idealen za tesnjenje in hidroizolacijo streh, žlebov, odtočnih cevi, dimnikov, valovitega železa, mansardnih oken, strešnih oken itd. in razpok na vseh površinah.

Grafit	101613	7,5 cm x 10 m	5411183032057
Grafit	101614	10 cm x 10 m	5411183032040
Grafit	108218	15 cm x 10 m	5411183030503
Grafit	101154	22,5 cm x 10 m	5411183031258
Grafit	108140	30 cm x 10 m	5411183030121
Aluminij	106913	5 cm x 10 m	5411183035614
Aluminij	101161	7,5 cm x 10 m	5411183031265
Aluminij	101182	10 cm x 10 m	5411183042797
Aluminij	101187	15 cm x 10 m	5411183042803
Aluminij	101194	22,5 cm x 10 m	5411183042810
Aluminij	101195	30 cm x 10 m	5411183042827
Terakota	101618	7,5 cm x 10 m	5411183032033
Terakota	108141	10 cm x 10 m	5411183030138
Terakota	100011	15 cm x 10 m	5411183031173
Terakota	108142	22,5 cm x 10 m	5411183030145
Terakota	108086	30 cm x 10 m	5411183029774
Rjav	121856	7,5 cm x 10 m	5411183101814
Rjav	121855	10 cm x 10 m	5411183101807
Rjav	121852	15 cm x 10 m	5411183101777
Rjav	121853	22,5 cm x 10 m	5411183101784
Rjav	121854	30 cm x 10 m	5411183101791



## BUTYBAND ALU

Samolepilni, elastoplastični obrobní in tesnilni trak na osnovi butilne gume, pripravljen za uporabo. Hiter in odličen oprijem na številne podlage. Prilagodljiv tudi v mrazu. Odporen na UV in vremenske vplive.

### UPORABA:

- Tesnjenje okrog dimnikov, zračnikov, strešnih oken, okenskih polic in drsnih vrat.
- Univerzalni tesnilni in popravilni trak.
- Tesnjenje steklenih konstrukcij.
- Tesnjenje na splošno in obdelava pločevine (npr. tesnjenje profilnih elementov v kovinskih konstrukcijah).

Aluminij	111083	7,5 cm x 10 m	5411183042155
Aluminij	111084	10 cm x 10 m	5411183042797
Aluminij	111085	15 cm x 10 m	5411183042803
Aluminij	111086	22,5 cm x 10 m	5411183042810
Aluminij	111087	30 cm x 10 m	5411183042827
Grafit	111088	7,5 cm x 10 m	5411183042834
Grafit	111089	10 cm x 10 m	5411183042841
Grafit	111090	15 cm x 10 m	5411183042858
Grafit	111091	22,5 cm x 10 m	5411183042865
Grafit	111092	30 cm x 10 m	5411183042872





# Lepila za gradbeništvo



## T-REX HIGH TACK

Sposoben je pritrditi težke materiale, kot so: opeka, tla in ploščice, naravni kamni, betonski elementi, mavčne plošče, vezane lesene in masivne plošče, MDF in OSB, PVC in polistiren. Ne vsebuje topil. Primerno za barvanje. Enostaven za čiščenje. Brez vonja. Popolna strditev v 24 urah.

### UPORABA:

- Montažno lepilo na vodni osnovi, ojačano z vlakni.
- Takojšen oprijem 350 kg/m<sup>2</sup>.
- Drži takoj po stiskanju površin.
- Ena površina mora biti vpojna.
- Za zunanjo in notranjo uporabo.
- Zamenja vijake in žebelje. Mehanska podpora ni potrebna.

125931 12/Karton 380 g 5411183123373



## T-REX FAST CURING

Oprijem na vse kemično odporne, porozne in neporozne materiale, kot so: beton, keramika, kovina, steklo, pluta, les, večina plastike (razen polistirena), mavčne plošče, OSB, MDF itd. Popolna oprijemljivost v 24 urah.

### UPORABA:

- Kontaktno lepilo, ki vsebuje topilo, ojačano z vlakni.
- Odpiralni čas - cca. 5 minut.
- Takojšen oprijem 125 kg/m<sup>2</sup>.
- Drži takoj po stiskanju površin.
- Primerno za večino vpojnih in nevpojnih površin.
- Za zunanjo in notranjo uporabo.
- Primerno tudi za vodotesno lepljenje.

125932 12/Karton 380 g 5411183123380



## T-REX TRANSPARENTEN

Sposobnost zadrževanja konstrukcijskih in dekorativnih materialov, kot so: zid in dekorativne plošče, les, polistiren, kovina, keramika, steklo, mavčne plošče, materiali na osnovi plute, PVC kanal, možnost barvanja, enostavno čiščenje, brez vonja. Popolno strjevanje v 24 urah.

### UPORABA:

- Lepilo na vodni osnovi, ojačano z vlakni.
- Prozoren po popolnem strjevanju.
- Takojšen oprijem 125 kg/m<sup>2</sup>.
- Drži takoj po stiskanju površin.
- Ena površina mora biti vpojna.
- Za zunanjo in notranjo uporabo.
- Polnilo rež.
- Zelo nizke emisije EC1 Plus.

125933 12/Karton 310 g 5411183123397



## T-REX GOLD

Izjemno trpežno, visoko trdno lepilo z ULTIMATE začetnim oprijemom (> 400 kg/m<sup>2</sup>). Temelji na SMX Polymer Technology, Extreme Power zagotavlja neverjetno trdnost spoja in oprijem brez temeljnega premaza na večini gradbenih materialov, vključno z mokrimi in vlažnimi površinami.

### UPORABA:

- Lepljenje v gradbeništvu in kovinski industriji.
- Elastično lepljenje predmetov, plošč, profilov in drugih kosov na najpogostejše podlage.
- Elastično strukturno lepljenje v avtomobilski industriji: avtobusi, vlaki, tovornjaki, počitniške prikolice ali prikolice ...

146055 12/Karton 290 ml 5411183161856

**Edinstvena tehnologija**  
**Konstrukcijsko lepilo,**  
**ojačano z vlakni**





# T-Rex GOLD

## NOV IZGLED

# EKSTREMNA MOČ!





**EKSTREMNO MOČAN  
ZAČETNI OPRIJEM**



**VSI MATERIALI VSE  
POVRŠINE**



**NOTRANJA IN  
ZUNANJA UPORABA**





# LEPILA



# Montažna lepila

## LEPILO ZA OGLEDALA 47A



Lepilo za ogledala 47A je lepilo na osnovi sintetične smole, pripravljeno za uporabo. Visoka trdnost lepljenja in odličen oprijem na vseh konstrukcijskih podlagah (razen PE, PP in teflona). Ne zahteva temeljnega premaza.

### UPORABA:

- Za zrcalno lepljenje na skoraj vse podlage, kot so beton, opeka, mavec, termokamen, ploščice, les, PVC in drugi umetni materiali (steklo, kovina)
- Pozor! Ena površina mora biti porozna.
- Lepilo za ogledala 47A ne bo vrezalo podlage ogledal, vendar je priporočljiv predhodni test združljivosti.
- Pri lepljenju ogledal v kopalnici lepilo nanese vodoravno.

117981 15/Karton 300 ml 541118308527

## LEPILO ZA STENSKÉ PLOŠČE 48A



Hitro vezoče voodoporno montažno lepilo na osnovi topil (polikloroprena in sintetične smole). Odličen oprijem na skoraj vse običajne gradbene materiale (razen na PE, PP in teflon). Pozor! Je agresivno lepilo, zato ga ne uporabljajte za lepljenje polistirena in profilov iz MDF. Priporočamo predhodni test združljivosti.

### UPORABA:

- Za lepljenje lesa, PVC-ja, talnih letev, stenskih plošč, profilov, pragov in drugih lesenih dekorativnih materialov, vlaknenih plošč, elementov iz vezanega lesa, kovine itd.

103221 12/Karton 280 ml 5411183033474

## UNIVERZALNO LEPILO 49A



Hitro vezoče montažno lepilo, lepilna pasta na osnovi sintetičnega kavčuka, na osnovi topil, ki se lahko uporablja tudi za lepljenje polistirena. Odličen oprijem na skoraj vse tradicionalne gradbene materiale (razen na PE, PP in teflon). Odličen za zapolnitev rež na neravnih površinah. Priporočljiv je predhodni test združljivosti.

### UPORABA:

- Za lepljenje polistijskih in poliuretanskih letev, talnih letev, plošč, profilov, plute, plastike, lesa, kovine itd.

118871 12/Karton 300 ml 5411183088115

## STIROFIX



Univerzalna lepilna pasta za lepljenje mehkega in trdega polistirena ter sintetičnih penastih materialov na porozne površine.

### UPORABA:

- Lepila za polistiren, poliuretanske dekorativne trakove, okvirje, rozete, trakove, panele.
- Profili in drugi dekorativni materiali iz lesa plute, lesenih plošč, betona, opeke, mavca, lesa, stiskanih plošč.

155782 15/Karton 280 ml -

## MONTAGE FIX



Za uporabo pripravljeno gradbeno lepilo na vodni osnovi z zelo visoko začetno oprijemljivostjo (125 kg/m<sup>2</sup>) in visoko končno trdnostjo. Izjemno primeren za porozne površine.

### UPORABA:

- Zelo dober oprijem na vseh običajnih poroznih gradbenih površinah.
- Primerno za trdno pritrdjevanje materialov, kot so les, umetni materiali, kamen, stenske ploščice, kovina na površine iz betona, kamna, mavca, lesa, iverne plošče itd.
- Primerno za lepljenje, plošč, lesenih in PVC letev, kabelskih polic in najpogostejših dekorativnih materialov.

122988 12/Karton 280 ml 5411183107496

## MONTAGE FIX CLEAR



Montage Fix Clear je gradbeno lepilo na osnovi sintetičnega kavčuka, pripravljeno za uporabo.

### UPORABA:

- Vse lepljenje v montažnih tehnikah.
- Lepljenje v industriji prenove.
- Lepljenje v gradbeništvu.
- Lepljenje kabelskih polic in plošč.

145817 12/Karton 280 ml 5411183159396

# Kontaktna lepila



## PVC LEPILO 42A

Hitro sušeče lepilo za lepljenje aplikacij iz trdih PVC materialov med seboj (PVC cevi, žlebovi, itd.).

### UPORABA:

- Za lepljenje cevi, fittingov in drugih materialov iz trdega PVC (tako za tlačne cevi kot za drenažo).
- Lepljenje PVC cevi in materialov v sanitarnih aplikacijah.

100030	100/Karton	50 ml	5411183000667
120782	12/Karton	250 ml	5411183096332
100028	6/Karton	1 l	5411183000704



## KONTAKTNO LEPILO 140 LQ

140 LQ Contact Adhesive je univerzalno kontaktno lepilo brez toluena, pripravljeno za uporabo, na osnovi gume in sintetičnih smol.

### UPORABA:

- Lepljenje najpogostejših materialov, kot so guma, usnje, umetno usnje, pluta in plastika, na več podlag ali nase.

100033	10/Karton	50 ml	5411183001336
111568	10/Karton	125 ml	5411183044708
125777	6/Karton	750 ml	5411183122543
125776	4/Karton	5 l	5411183122567



## KONTAKTNO LEPILO IZ POLISTIRENA 45A

Razvit za polno površinsko lepljenje polistirenskih materialov na vse vrste površin. Primerno tudi za lepljenje gume, penaste gume, usnja in številnih vrst plastike na širok spekter površin.

### UPORABA:

- Lepljenje polistirena na različne površine.
- Lepljenje v gradbeništvu in izolacijski industriji.

104122	6/Karton	750 ml	5411183002401
--------	----------	--------	---------------



## KONTAKTNO LEPILO 170 TX

THIXOTROPIC neoprensko kontaktno lepilo na osnovi topil. Pripravljeno za uporabo. Hitro sušenje. Visoka adhezivna moč. Odporen na vlago. Enostaven za nanašanje.

### UPORABA:

- Lepljenje številnih materialov, kot so guma, usnje, pluta, plastika, klobučevina, sintetične okrasne plošče in delovne plošče v lesu, kovini ali kartonu itd.
- Klasično lepljenje stavbnega pohištva. Primerno za vertikalne aplikacije.

104808	10/Karton	50 ml	5411183003354
111569	10/Karton	125 ml	5411183044715
125778	6/Karton	750 ml	5411183122574
125779	4/Karton	5 l	5411183122581



## CYANOFIX 84A

Super hitro instant lepilo brez topil

### UPORABA:

- Primerno za hitro lepljenje: plastike, kovine, lesa, porcelana, plute, usnja, keramike, kartona, papirja in gume.

118049	12/Karton	20 g	5411183085800
128474	12/Karton	3 g	5411183128514



## CYANOSEL

Super hitro instant lepilo brez topil.

### UPORABA:

- Primerno za hitro lepljenje: plastike, kovine, lesa, porcelana, plute, usnja, keramike, kartona, papirja in gume.

119519	12/Karton	3 g	5411183089907
--------	-----------	-----	---------------

# SOUDAL

www.soudal.com



## Soudal je vodilni proizvajalec PU pen na trgu

Lepila **29**

# Soudabond Turbo Genius Lepilna pena



Bliskovito hitro! Odličen oprijem v 1-3 minutah, enostaven za uporabo.



Pripravljen za uporabo: ne potrebujete vode, elektrike in mešanja.



1 pločevinka = 12 m<sup>2</sup>



1 pločevinka = 25 kg vreča lepila

## ZIDANJE



## TOPLOTNA IZOLACIJA



## PRITRDITEV



# Lepilna pena za mavčne plošče



lepilna pena za enoročno uporabo za večkratno uporabo



1 pločevinka = 12 m<sup>2</sup>



1 pločevinka = 25 kg vreča lepila



# Lepilne pene



## SOUDABOND TURBO GENIUS GUN

Soudabond Turbo je ultra hitro sušeče poliuretansko lepilo, ki nadomešča tradicionalna lepila na osnovi malte. Popoln za lepljenje majhnih plošč in dekorativnih elementov na stene. Pripravljen za uporabo brez mešanja, kar prihrani čas, trud in denar.

### UPORABA:

- Za lepljenje majhnih plošč na stene, lahko pa tudi na suho oblogo, kameno volno, izolacijske plošče, opeko, beton, mavec, les, koVinsko rdeč, Aluminij, kamen, keramiko, MDF, polistiren, jeklo, svinec, cink, poliuretan, laminat, pluta in iverne plošče.

155968 genius gun 750 ml 5411183175839



## SOUDABOND TURBO GUN

Soudabond Turbo je ultra hitro sušeče poliuretansko lepilo, ki nadomešča tradicionalna lepila na osnovi malte. Popoln za lepljenje majhnih plošč in dekorativnih elementov na stene. Pripravljen za uporabo brez mešanja, kar prihrani čas, trud in denar.

### UPORABA:

- Za lepljenje majhnih plošč na stene, lahko pa tudi na suho oblogo, kameno volno, izolacijske plošče, opeko, beton, mavec, les, koVinsko rdeč, Aluminij, kamen, keramiko, MDF, polistiren, jeklo, svinec, cink, poliuretan, laminat, pluta in iverne plošče.

162006 pištolska 750 ml 5411183185982



## SOUDABOND EASY GENIUS GUN

Soudabond EASY je visoko zmogljiva poliuretanska lepilna pena. Hitra in enostavna uporaba – mešanje ni potrebno. Nadomešča tradicionalna lepila na osnovi prahu. Formula združuje močan oprijem s polnilnimi lastnostmi, zaradi česar je primeren za lepljenje neravnih površin. Uporablja se za lepljenje številnih gradbenih materialov, kot so izolacijske plošče, mavčne plošče in gradnja notranjih sten z uporabo lahkih gradnikov. Genius Gun® je patentiran sprožilni mehanizem, zasnovan za enostavno uporabo in upravljanje z eno roko. Aplikator, ki ga je mogoče ponovno zapreti, omogoča ponovno uporabo izdelka do 6 tednov po prvi uporabi.

### UPORABA:

- Čisto, učinkovito in ekonomično lepljenje številnih vrst izolacijskih plošč - poliuretan, fenol, smolnata pena.
- Lahko se uporablja tudi za lepljenje polistirena.
- Lepljenje mavčnih plošč pri suhih oblogah.
- Lahko se uporablja za lepljenje nenosilnih sten.
- Lepi številne druge gradbene materiale, kot so opeka, kamen, Aluminij, keramika, MDF, jeklo, pluta, les in iverne plošče.

130426 genius gun 750 ml 5411183134706



## SOUDABOND EASY

Soudabond EASY je visoko zmogljiva poliuretanska lepilna pena. Hitra in enostavna uporaba – mešanje ni potrebno. Nadomešča tradicionalna lepila na osnovi prahu. Formula združuje močan oprijem s polnilnimi lastnostmi, zaradi česar je primeren za lepljenje neravnih površin. Uporablja se za lepljenje številnih gradbenih materialov, kot so izolacijske plošče, mavčne plošče in gradnja notranjih sten z uporabo lahkih gradnikov. Genius Gun® je patentiran sprožilni mehanizem, zasnovan za enostavno uporabo in upravljanje z eno roko. Aplikator, ki ga je mogoče ponovno zapreti, omogoča ponovno uporabo izdelka do 6 tednov po prvi uporabi.

### UPORABA:

- Čisto, učinkovito in ekonomično lepljenje številnih vrst izolacijskih plošč - poliuretan, fenol, smolnata pena.
- Lahko se uporablja tudi za lepljenje polistirena.
- Lepljenje mavčnih plošč pri suhih oblogah.
- Lahko se uporablja za lepljenje nenosilnih sten.
- Lepi številne druge gradbene materiale, kot so opeka, kamen, Aluminij, keramika, MDF, jeklo, pluta, les in iverne plošče.

123300 Ročna 750 ml 5411183109452

154637 pištolska 750 ml 5411183169807

137975 -10°C pištolska 750 ml 5411183155862



## PLASTERBOARD ADHESIVE FOAM GENIUS GUN

Lepilo za mavčne plošče Genius Gun je hitro sušeče poliuretansko lepilo, ki nadomešča tradicionalna lepila na osnovi malte. Popoln za lepljenje mavčnih plošč na stene. Pripravljen za uporabo brez mešanja, kar prihrani čas, trud in denar. Genius Gun® je patentiran sprožilni mehanizem, zasnovan za enostavno uporabo in upravljanje z eno roko. Aplikator, ki ga je mogoče ponovno zapreti, omogoča ponovno uporabo izdelka do 6 tednov po prvi uporabi.

### UPORABA:

- Za lepljenje mavčnih plošč na stene, lahko pa tudi na suhe obloge, kameno volno, izolacijske plošče, opeko, beton, mavec, les, koVinsko rdeč, Aluminij, kamen, keramiko, MDF, polistiren, jeklo, svinec, cink, poliuretan, laminat, pluta in iverne plošče.

152935 genius gun 750 ml 5411183168015



## SOUDABOND EPS

Gradbeno lepilo pripravljeno za uporabo na bazi poliuretana za hitro in učinkovito lepljenje izolacijskih plošč iz stiropora (EPS) in lažjih elementov v izoliranih prostorih, za notranjo in zunanjo uporabo. Primeren je tudi za zapolnjevanje votlin med izolacijskimi ploščami. Dobro se oprijema na različne površine, kot so mavčne plošče, suhe obloge, les, beton, kamen, opeka, kovina, razne izolacijske plošče in dekorativni elementi na osnovi PU, polistirena itd. Ne uporabljajte na polietilenu in silikonih.

### UPORABA:

- Pripravljen za uporabo brez priprave.
- Oprijem na vse običajne gradbene površine, kot so beton, les, kovina in plastika (razen PE, PP, PTFE), tudi na mokrih površinah.
- Lepljenje mavčnih plošč pri suhi gradnji.
- Toplotni in zvočni izolator.

161082 pištolska 750 ml 5411183187429

162027 Ročna 750 ml 5411183186040

# Posebna lepila



## MITRE KIT

Hitro delujoč dvokomponentni lepilni sistem, ki združuje superlepilo na osnovi cianHrastrilata in aerosolni aktivator. Hitro delovanje. Strjevanje se bo zgodilo skoraj v trenutku.

### UPORABA:

- Miter Kit se v glavnem uporablja v pohištveni, lesni, kuhinjski in plastični industriji, kjer njegove lastnosti takojšnjega lepljenja pomagajo pospešiti sestavljanje zajeralnih spojev v primerjavi z običajnimi lepili za les.
- Izdelek je primeren tudi za takojšnje lepljenje MDF-ja, gume, PVC-ja, kovin in večine plastike, kot tudi za uporabo v elektronski industriji, kjer je hitro sestavljanje komponent nujno.

154554	Sprej	50/200 ml	5411183172456
155883	Sprej	100/400 ml	5411183176348



## CONTACT SPRAY

Univerzalno kontaktno lepilo v spreju, pripravljeno za uporabo, primerno za široko paleto podlag in površin.

### UPORABA:

- Primerno za lepljenje papirja, kartona, fotografij, plakatov, klobučevine, tekstila, plute, usnja itd. med seboj ali na les, beton, steklo in kovine.

132675	Sprej	300 ml	5411183152533
--------	-------	--------	---------------



## SOUDABOND 280 POWER SPRAY

Soudabond 280 Power Spray je zelo močno univerzalno kontaktno lepilo, pripravljeno za uporabo. Lepilo, ki se nanese s pršenjem in je enostavno za uporabo. Zagotavlja hiter in močan oprijem na večino običajnih montažnih materialov. Zagotavlja visoko končno trdnost in je popolna rešitev za lepljenje v številnih aplikacijah, tako v gradbeništvu kot v avtomobilski industriji.

146311		500 ml	5411183162525
--------	--	--------	---------------



## KONTAKTNO LEPILO NOVO

SWS Spray Primer je lepilo v spreju kot pospeševalec oprijema, ki se lahko uporablja kot pred obdelava gradbenih podlag pri uporabi samolepilnih trakov. Posebej zasnovan za izboljšanje oprijema okenskih trakov SWS, predstisnjenih tesnilnih trakov za fuge in trakov iz serije Soudatape na rahlo prašnih, vlažnih ali hladnih podlagah (največ -10°C). Pripravljeno za uporabo v spreju.

156496	Sprej	500 ml	5411183177215
--------	-------	--------	---------------

## SILIRUB PRO N



Poliuretanska lepilna pena v velikem pakiranju za učinkovito, čisto, ekonomično in trajno lepljenje strešnih izolacijskih plošč na večino strešnih podlag. Zaradi polnilnih lastnosti je lepilo primerno za neravne površine. Lepilo je mogoče učinkovito in hitro nanesti s sistemom nastavljive pištole. Pokrije velike površine veliko hitreje kot druge metode pritrjevanja. Idealen za vse velike industrijske in gradbene aplikacije, kanister zlepi lahko do 120 m<sup>2</sup>. Samo za profesionalno uporabo - potrebno usposabljanje.

124159	1/Karton	10.4 kg	5411183116788
--------	----------	---------	---------------



# Hobi epoksi lepila



## EPOXY RAPID

Oprijem na kovino, les, vlaknene plošče, keramiko, steklo, večino plastike, usnje, gumo, tkanine, suh beton in gradbene materiale. Vodoodporen, super močan, hitro lepljiv. Odporen na temperature od -50°C do +70°C.

124683 12/Karton 20 g 5411183078345



## EPOXY EXTRA STRONG

Oprijem na porcelan, keramiko, plastiko (razen PP, PE, teflon), kamen, marmor, les, usnje, kovinske površine. Vodoodporen, odporen na večino topil, temperature od -50 °C do +70 °C.

124850 12/Karton 30 g 5411183078338

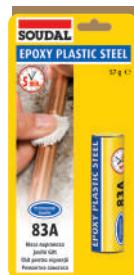

## EPOXY PLASTIC STEEL 83A

Oprijem na aluminij, baker, jeklo (nerjaveče jeklo), les, plastiko (razen PE, PP), porcelan, keramiko, žgano glino, steklo, kamen, beton. Hitro vezoč, vodoodporen, odporen na temperature od -40°C do +120°C. Idealno za lepljenje, popravilo, hladno varjenje, tesnjenje lukenj in rež v ceveh in vozilih.

124851 12/Karton 57 g 5411183078376



## EPOXY LIQUID STEEL

Oprijem na porcelan, keramiko, plastiko (razen PP, PE, teflon), kamen, marmor, les, usnje, kovinske površine. Vodoodporen, odporen na večino topil, temperature od -50 °C do +70 °C.

124932 12/Karton 30 g 5411183078369



## EPOFIX 82A

Transparentno, dvokomponentno epoksidno hobi lepilo, na brizgalko. Odlikuje ga hitro strjevanje z visoko močjo lepljenja. Za lepljenje številnih materialov: porcelan, kovina, les, keramika, steklo, plastika itd.

127295 12/Karton 24 ml 5411183078383





# POSEBNA HIBRIDNA POLIMERNA LEPILA

# Specialni hibridni polimeri



## POOL FIX

Visoko trdno, fleksibilno tesnilno lepilo, zasnovano posebej za popravilo mozaičnih ploščic in drugih ploščic v okolici bazenov. Lahko se uporablja tudi za popravilo manjših razpok in za tesnjenje bazenskih elementov. Lepi se na večino vrst površin, tudi če so rahlo vlažne.

### UPORABA:

- Posebej razvit za popravilo in pritrjevanje mozaičnih ploščic in ploščic za bazene.
- Tesnjenje in lepljenje bazenskih elementov, kot so skimmerji, odtoki, ventili, odprtine.
- Začasno popravilo manjših puščanj.
- Popravilo in utrjevanje poškodovanih kovinskih in poliestrskih površin.
- Ni za uporabo pri trajnem potopu.

Transparenten 132196 6/Karton 290 ml 5411183142008



## GREEN FIX

Visokokakovostno lepilo, posebej zasnovano za lepljenje umetne trave na najrazličnejše neporozne in porozne površine. Idealno za lepljenje zunanjih robov in sivov preprog za umetno trato ter za manjše lepljenje na terasah in Belkonih. Lahko se uporablja znotraj in zunaj v vseh vremenskih razmerah, tudi na vlažnih površinah. Barvno usklajena z umetno travo.

### UPORABA:

- Direktno lepljenje umetne trave. Primerno za lepljenje celotne površine v majhnem obsegu.
- Ni za uporabo na profesionalnih športnih igriščih.

Green 144701 6/Karton 290 ml 5411183160033



## METAL FIX

Metal Fix je močno gradbeno lepilo z visokim začetnim prijemom (>150 kg/m<sup>2</sup>). Primerno za lepljenje kovinskih materialov; Aluminij, železo, svinec, cink, baker in jeklo drug na drugega in na vse običajne gradbene materiale; beton, les, opeka, kamen in številne vrste plastike. Predhodna mehanska pritrditev ni potrebna zaradi visokih oprijemalnih lastnosti. Vsebuje Aluminijeve delce, ki dajejo izdelku kovinski zaključek.

### UPORABA:

- Tesnjenje in lepljenje v gradbeništvu in kovinski industriji.
- Primeren za lepljenje vibrirajočih konstrukcij in vseh vrst drugih aplikacij za fleksibilno lepljenje.

Siv 132436 6/Karton 290 ml 5411183126510



## MIRROR FIX

Visoko trdno, fleksibilno lepilo in tesnilo, zasnovano za lepljenje in tesnjenje ogledal. Uporablja se za lepljenje ogledal na večino gradbenih materialov. Lahko se uporablja tudi za tesnjenje okrog ogledal.

### UPORABA:

- Neposredno lepljenje ogledal z acetonsko varno hrbtno stranjo na večino vrst površin.
- Tesnjenje reg v zrcalnih stenah.
- Primerno za vlažne in neravne površine.

Bel 132437 6/Karton 290 ml 5411183144002



## ZINC FIX

Visoko trdno fleksibilno lepilo in tesnilo, zasnovano posebej za lepljenje cinka na cink in na druge gradbene materiale (kot so les, kamen, naravni kamen itd.) ali za tesnjenje drugih materialov. Odlično tudi za tesnjenje streh.

### UPORABA:

- Aplikacije za lepljenje in tesnjenje v gradbeništvu.
- Idealno za lepljenje cink na cink.
- Odlično za tesnjenje v kovinskih strešnih aplikacijah.

Zinc Siv 134631 6/Karton 290 ml 5411183030107



## ULTRA REPAIR ADHESIVE

Visokokakovostno, Transparentno, nevtralnno, elastično, enokomponentno lepilo na osnovi tehnologije SMX®

### UPORABA:

- Za lepljenje najpogostejših materialov kot so guma, usnje, umetno usnje, pluta in plastika na več podlag ali nase.
- Lepljenje Transparentnih materialov kot so steklo, polikarbonat in PMMA.
- Lepljenje porcelana, keramike, dragih kamnov...

Transparenten 134478 10/Karton 20 ml 5411183077492



# Genius poliuretanske pene



## POLIURETANSKE PENE GENIUS

Enokomponentna pena Genius Gun, montažna in tesnilna PU pena z visoko ekspanzijsko sposobnostjo. Pena ima odličen prijem na les, PVC, aluminij, mavec, opeko, kamen in glazirane površine. "Zimska" različica omogoča uporabo v zmrzali (do -10 °C)

### UPORABA:

- Za vgradnjo in tesnjenje vratnih in okenskih okvirjev ter karnis.
- Za tesnjenje lukenj in rež.
- Lahko se uporablja za tesnjenje in pritrdjevanje cevnih prebojev, kabelskih prebojev, v ogrevalnih sistemih, kot izolacija za vodovodna in kanalizacijska omrežja.

109710	genius gun	300 ml	5411183038530
123895	genius gun	500 ml	5411183112575
123236	genius gun	750 ml	5411183109353
108895	genius gun -10 °C	750 ml	5411183037359

## SOUDAFOAM COMFORT



Soudafoam Comfort je enokomponentna, samorazširljiva, za uporabo pripravljena PU pena, ki vsebuje potisne pline brez HCFC in CFC, ki niso škodljivi za ozonsko plast. Opremljen je z edinstvenim patentiranim Genius Gun - adapterskim sistemom za maksimalno udobje med nanašanjem.

### UPORABA:

- Montaža okenskih in vratnih okvirjev.
- Polnjenje votlin.
- Tesnjenje vseh odprtih in strešnih konstrukcijah.
- Uporaba akustične pregrade.
- Izboljšanje toplotne izolacije v hladilnih sistemih.

123911	genius gun	750 ml	5411183108592
--------	------------	--------	---------------

## DRAIN & PIPE FOAM GENIUS



Pena za odtoke in cevi Genius je enokomponentna, PU pena, pripravljena za uporabo, vsebuje pogonske pline brez HCFC in CFC, ki niso škodljivi za ozonski plašč. Opremljen je z edinstvenim patentiranim Genius Gun - adapterskim sistemom za maksimalno udobje med nanašanjem.

### UPORABA:

- Polnjenje prazin.
- Odlično za tesnjenje in spajanje vodnjakov, kanalizacijskih jaškov in hišnih čistilnih naprav ali cevnih elementov iz betona s spoji na pero in utor.
- Tesnjenje in spajanje obrocev krmilne omarice iz betona, gline in keramike za hišne priključke.
- Tesnjenje in montaža komponent pri montaži 3-prekatnih čistilnih naprav.

127287	genius gun	750 ml	5411183126176
--------	------------	--------	---------------



# Specialne pene

## POLIURETANSKA PENA PIŠTOLSKA



Enokomponentna tesnilna pištolska pena za montažo z visoko zmogljivostjo in kratkim časom strjevanja z majhnim razprševanjem. Pena ima odličen oprijem na les, PVC, Aluminij, mavec, opeko, kamen in glazirane površine. "Zimska" različica omogoča uporabo pri nizkih temperaturah (do -10°C).

### UPORABA:

- Za montažo in tesnjenje vratnih in okenskih okvirjev ter polic.
- Za tesnjenje lukenj in rez.
- Za lepljenje izolacijskih plošč, valovitih plošč, strešnih plošč.
- Lahko se uporablja za izolacijo in pritrditev cevnih prebojev, kabelskih prebojev, v ogrevalnih sistemih, kot izolacija za vodovodna in kanalizacijska omrežja.

161084	pištolska	750 ml	5411183187436
123013	pištolska (-10 °C)	750 ml	5411183107403

## POLIURETANSKA PENA NIZKO EKSPANZIVNA



Visoko učinkovita montažno-polnilna pena za nanašanje s pištolo, s kratkim časom sušenja in odličnim oprijemom na večino gradbenih materialov. Zagotavlja dobro zvočno in toplotno izolacijo. Uporabna tudi pri nizkih temperaturah (do -10°C).

### UPORABA:

- Polnjenje pri montaži delov oken in vrat iz PVC, lesa, Aluminija, polnjenje in izolacija parapetov, rolet, stopnic, ozkih kanalov, elementov k.o. instalacij, odvodnjavanja in polnjenja hladilnih sistemov itd.

154661	pištolska	750 ml	5411183169814
--------	-----------	--------	---------------

## SOUDAFOAM LOW EXPANSION



Ta poliuretanska pena je enokomponentna, samorazširljiva pena, pripravljena za uporabo. Majhna ekspanzija po vpihu (manj kot 50 %).

### UPORABA:

- Za montažo vrat in oken.
- Za polnjenje votlih prostorov.
- Za tesnjenje odprtin in strešnih konstrukcij.
- Dobre zvočne izolacijske lastnosti.
- Za pritrdjevanje izolacijskih plošč na strešno konstrukcijo.
- Kot toplotni izolator v hladilnicah.



154785	pištolska	750 ml	5411183169845
--------	-----------	--------	---------------

## SOUDAFOAM PROFESSIONAL 60



Soudafoam Gun Prof 60 je enokomponentna, poliuretanska pena, pripravljena za uporabo. ki vsebuje pogonske pline brez HCFC in CFC, ki niso škodljivi za ozonsko plast in kjer kanister je opremljen z navojem, tako da ga je mogoče uporabiti na pištoli. Zaradi Duravalve ventila ostane optimalen izkoristek skozi celoten rok uporabnosti, tudi pri skladiščenju ali transportu leže.

### UPORABA:

- Montaža okenskih in vratnih okvirjev.
- Polnjenje votlin.
- Tesnjenje vseh odprtin in strešnih konstrukcij.
- Uporaba akustične pregrade.
- Izboljšanje toplotne izolacije v hladilnih sistemih.



131147	pištolska	750 ml	5411183138032
108896	pištolska (-10 °C)	750 ml	5411183037366
117913	click	750 ml	5411183085428
118285	click (-10 °C)	750 ml	5411183086364

## FLEXIFOAM



Flexifoam je nova generacija pištolsko nanesene PU pene z zelo visoko elastičnostjo. Flexifoam sledi premikom fug, ne poka, s čimer ohranja svoje izolativne lastnosti več let. Zdravljenje z vlago. Flexifoam je enokomponentna, samorazširljiva poliuretanska pena, pripravljena za uporabo, z natančnim nanašanjem s pištolo.

### UPORABA:

- Priporočljivo za vsa A, A+ in A++ okna in vrata ali vse aplikacije, kjer je potrebno zrakotesno tesnjenje.
- Tesnjenje okrog oken in vrat, kjer so potrebne napredne toplotne in zvočne lastnosti.
- Kakršno koli polnilno fug, ki ima veliko in ponavljajoče se gibe ali kjer je potrebna odpornost na vibracije.
- Primerno za izolacijo in zapolnjevanje dilatacijskih reg, tesnjenje okoli PVC, lesenih in Aluminijastih vratnih in okenskih okvirjev.



118685	pištolska	750 ml	5411183087620	12 /Karton
118318	click	750 ml	5411183086487	12 /Karton



PU pena z ventilom duravalve zagotavlja brezskrbno skladiščenje do 2 leti oz do izteka roka



Super tesen ventil preprečuje uhajanje plina iz steklenice. Ventil ima hkrati večjo termično stabilnost in odpornost na številne kemikalije.



Duravalve ventil omogoča pokončno ali ležeče shranjevanje.\* Zaradi omejene nosilnosti steklenic je izdelek varen za shranjevanje in transport.



Združljivo z vsemi PU pištolami.

# Specielen pene

## PENA ZA OKNA IN VRATA

Poliuretanska pena za montažo in tesnjenje, ki se odlično oprime na večino gradbenih materialov, vključno s PVC-jem, lesom in kovino. Polnjenje do 42 litrov pri celotnem izkoristku pločevinke. Visoka toplotna in zvočna izolacija.

### UPORABA:

- Montaža okenskih in vratnih okvirjev.
- Polnjenje votlin.
- Tesnjenje vseh odprtih v strešnih konstrukcijah.
- Uporaba akustične pregrade.
- Izboljšanje toplotne izolacije v hladilnih sistemih.
- Vsi nanosi pene v statične fuge.



161095 Ročna 750 ml 5411183187443

## MONTAŽNA PENA NIZKA EKSPANZIJA

Soudal Low Expansion Manual Foam je enokomponentna, samorazširljiva poliuretanska pena, pripravljena za uporabo, s kombinacijo posebne formulacije in Soudal Mega Adapterja za povečanje izkoristka strijene pene skoraj brez ekspanzije po iztiskanju. Soudal Low Expansion Manual Foam je napolnjena s pogonskimi sredstvi brez HCFC in CFC, ki niso škodljiva za ozonski plašč.

### UPORABA:

- Montaža okenskih in vratnih okvirjev.
- Polnjenje votlin.
- Tesnjenje vseh odprtih v strešnih konstrukcijah.
- Uporaba akustične pregrade.
- Izboljšanje toplotne izolacije v hladilnih sistemih.
- Vsi nanosi pene v statične fuge.



146341 Ročna 750 ml 5411183159433

## SOUDAFOAM FR HY

Enokomponentno ekspanzirano polnilo iz poliuretanske pene z VISOKIM IZKORISTKOM. 25 % večji izkoristek kot standardna ognjeodporna pena Soudafoam FR. Hitro strjevanje. Odlične toplotne in zvočne izolacijske lastnosti. Razširi se 35-40-kratno od svoje začetne prostornine. Odlični prijem brez temeljnega premaza na večini gradbenih materialov. Ustreza vsem mednarodnim standardom.

### UPORABA:

- Vgradnja ognjevarnih okenskih in vratnih okvirjev.
- Tesnjenje dilatacijskih in veznih spojev.



156201 Ročna 750 ml 5411183161825

## SOUDAFOAM FR HY GUN

Enokomponentno ekspanzirano polnilo iz poliuretanske pene z VISOKIM IZDELKOM. 25 % večji izkoristek kot standardna ognjeodporna pena Soudafoam FR. Hitro strjevanje. Odlične toplotne in zvočne izolacijske lastnosti. Razširi se 35-40-kratno od svoje začetne prostornine. Odlični prijem brez temeljnega premaza na večini gradbenih materialov. Ustreza vsem mednarodnim standardom.

### UPORABA:

- Za uporabo v sistemih pasivne požarne zaščite kot zapolnitev velikih rež.
- vgradnja ognjevarnih okenskih in vratnih okvirjev.
- tesnjenje dilatacijskih in veznih reg, prebojnih tesnil.



156200 pištolska 750 ml 5411183161818

110203 click 750 ml 5411183040076

## SOUDAFOAM 2K

Dvokomponentna PU pena, ki se hitro strdi (lahko jo obrežete 15 minut po nanosu). Ustvari gosto in močno penasto strukturo, ne potrebuje vlage za strjevanje. Odlična stabilnost (brez krčenja), primerna za vgradnjo vrat in oken, ter v aplikacijah, kjer je dostop vlage omejen. Hiter in varen aktivacijski sistem.

### UPORABA:

- Dvokomponentna PU pena, ki se hitro strdi (lahko jo obrežete 30 minut po ekstrudiranju).
- Ustvari gosto in močno strukturo pene, ne potrebuje vlage za strjevanje.
- Hiter in varen aktivacijski sistem.



146056 Ročna 400 ml 5411183161870

## IZOLACIJSKA PENA ZA PRŠENJE

IZOLACIJSKA PENA ZA PRŠENJE je za uporabo pripravljena, enokomponentna, samorazširljiva poliuretanska pršilna pena za izolacijo vseh vrst podlag za izboljšanje toplotne izolacije in zmanjšanje tveganja toplotnih mostov. Posoda je opremljena z navojem, tako da se lahko uporablja na pištoli. S priloženo pršilno šobo se lahko SPRAYABLE INSULATION FOAM uporablja za horizontalno in vertikalno nanašanje za izravnavo neravnih in težko dostopnih površin.

### UPORABA:

- Pokrivanje vseh vrst površin za izboljšanje toplotne izolacije.
- Izolacija vseh neprijetnih ali težko dostopnih mest v gradbeništvu, kjer je uporaba tradicionalnih izolacijskih materialov težja.
- Primerna kot izolacija na vseh običajnih gradbenih podlagah (kot so beton, opeka, kamen, les, EPS, suhomontažne plošče, večina kovinskih plošč, mavčne plošče, trdi PVC itd.).
- Tesnjenje vrat, preklad, sten, stropov in drugih konstrukcijskih delov za zmanjšanje nevarnosti toplotnih mostov.
- Izolacijske cevi, podstrešja, kleti, Balkoni, garaže, rezervoarji in posode.



155984 pištolska 700 ml 5411183174474

159405 pištolska 700 ml 5411183183841



# TEHNIČNI SPREJI



# Tehnični spreji

## NEGA IN MAZIVA V SPREJU



**Vaseline Spray** - prozoren vazelin, brez kistin in silikona.  
**Silicon Spray** - Prozoren sprej z mazalnimi lastnostmi in proti lepljenju.  
**PTFE Spray** - Visoko kakovostno mazivo na osnovi PTFE.  
**Bel mast** - Belo mazivo, ki vsebuje litij in PTFE.  
**Multi Spray** - Visokokakovosten univerzalni sprej z 8-kratnim delovanjem.

122611	Vaseline Spray	400 ml	5411183089242
123762	Silicone Spray	400 ml	5411183111936
119705	PTFE Spray (teflon)	400 ml	5411183090651
119706	Bel Grease	400 ml	5411183090668
123761	Multi Spray	400 ml	5411183111929

## INDUSTRIJSKI SPREJI



**Zinc Spray (Mat)** - Mat protikorozijski material z visoko vsebnostjo cinka.  
**Alu-Zinc Spray (shiny)** - Sijoč protikorozijski material z visoko vsebnostjo cinka in Aluminija.  
**Contact Spray** - Čistilni in zaščitni material za elektronske povezave.  
**DeSivp All** - Učinkovito sredstvo za odstranjevanje korozije in čiščenje ključavnic.  
**Olje za rezanje** - Hladilno sredstvo in mazivo za uporabo med rezanjem in vrtanjem.

119713	Zinc Spray (matt)	400 ml	5411183090736
119714	Alu-Zinc Spray (shiny)	400 ml	5411183090743
119715	Contact Spray	400 ml	5411183090750
123675	DeSivp All	400 ml	5411183111172
130719	Cutting Oil	400 ml	5411183135598

## ČIŠČILNI SPREJI



**Čistilo in razmaščevalec** - Mešanica pomaga razmastiti površine pred lepljenjem ali tesnjenjem.  
**Odstranjevalec tesnilnih mas** - Zmečka in odstrani silikonske in hibridne tesnilne mase.  
**Odstranjevalec lepila** - Mešanica topil, ki pomaga odstraniti lepila, ki se še niso strdila.  
**Multi Cleaner** - Čistilna pena, ki ne kaplja in ne pušča madežev.  
**Brake Cleaner** - Čistilo za zavore in zavorne ploščice.

119708	Cleaner & Degreaser	400 ml	5411183090682
119709	Sealant Remover	400 ml	5411183090699
119710	Adhesive Remover	400 ml	5411183090705
119711	Multi Cleaner	400 ml	5411183090712
130717	Brake Cleaner	400 ml	5411183135581

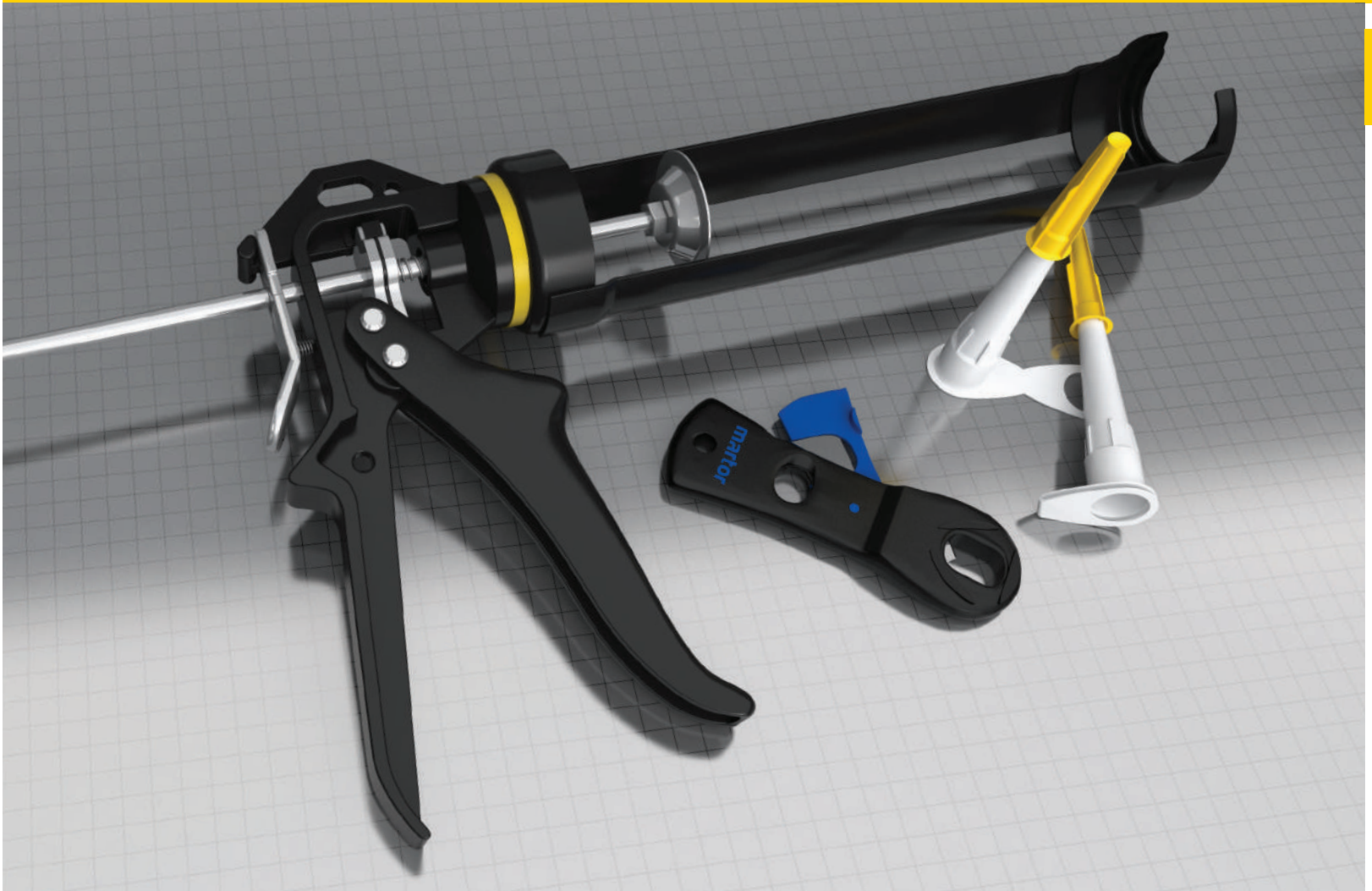

# DODATNI IZDELKI

# Dodatni izdelki

## PU ČISTILO



PU Cleaner je čistilna aerosolna pločevinka, pripravljena za čiščenje pištole Soudafoam Gun in odstranjevanje nestrjenih pen Soudal.

104770	Ročna	150 ml	5411183002937
123001	pištolska	500 ml	5411183107625
102080	click	500 ml	5411183036451

## ODSTRANJEVALEC PU MADEŽEV



Soudal PU Remover je bil razvit za odstranjevanje strjenih madežev PU pene.

### UPORABA:

Lahko se uporablja za odstranjevanje vseh strjenih ostankov PU-pene s PVC in alu okvirja ali drugih gladkih površin.

116544	6/Karton	100 ml	5411183078109
--------	----------	--------	---------------

## ODSTRANJEVALEC SILIKONA

Učinkovito sredstvo za hitro odstranjevanje strjenega silikona in ostankov MS polimera.

### UPORABA:

- Odstranjevanje ostankov starega silikona, razlitega silikona ali razlihtih MS polimerov z različnih vrst površin.



110757	Plastenka	100 ml	5411183041899
--------	-----------	--------	---------------

## ABSORBER VLAGE

ABSORBER VLAGE je okolju prijazen sistem za regulacijo in nadzor vlažnosti okolice.



125690	razvlaževalec zraka	450 g	5411183122970
125691	razvlaževalec zraka	1000 g	5411183122987
106136	ponovno polnjenje	450 g	5411183007277
125937	ponovno polnjenje	1000 g	5411183007390

## SWIPEX ČISTILNI ROBČKI



Močni čistilni robčki za odstranjevanje madežev tesnila in druge umazanije s površin, orodja in rok.



113551	6/Karton	100 kos	5411183057548
120874	12/Karton	20 kos	5411183096486

## TESNILNI TRAK

Samolepilni tesnilni trak za vodotesno tesnjenje kadi, prh in umivalnikov. Trakovi, ki so enostavni za uporabo, se držijo večine sanitarnih materialov.



134027	22 x 3,35	6/Karton	5411183147638
134030	38 x 3,35	6/Karton	5411183147652

# Dodatni izdelki

## SLAMICA ZA ROČNO PU PENO



Nadomestna slamica za natančno ekstrudiranje in nanašanje poliuretanske ekspandirane pene iz ročnega kanistra.

102998 5 kos 5411183012493

## ŠOBA ZA KARTUŠO



Komplet 5 nastavkov s plastičnim pokrovčkom za ponovno zapiranje nastavka po uporabi.

108762 5 kos 5411183036932

## LOPATICICA ZA GLAJENJE

Posebno oblikovan profil iz sintetične gume za tesnjenje reg različnih oblik in širin.



120167 5411183035607

## PIŠTOLA ZA MASE V ČREVESU

Ročna/pnevmatska ekstruzijska pištola za izdelke, zavite v Aluminijasto folijo.



106515	manual	600ml	5411183006225
126786	pneumatike	300ml	5411183124400
126785	pneumatike	400ml	5411183124394
126784	pneumatike	600ml	5411183124387

## SET LOPATIC / GLADILK

4-delni fugirni set, ki se uporablja za tesnjenje reg različnih oblik in širin.



153314 5411183169364

# Dodatni izdelki

## SILIKONSKA PIŠTOLA DIY

Rumena skeletna pištola z blagovno znamko Strong Soudal za standardne naboje, opremljena s sistemom "Dripless".

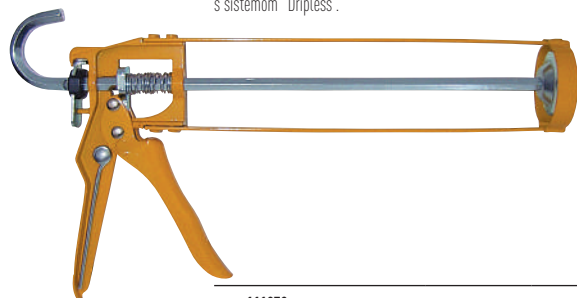

111072

5411183042896

## SILIKONSKA PIŠTOLA PRO

Visokokakovostna, težka skeletna tesnilna pištola za standardne kartuše. Visoka zmogljivost, opremljena s sistemom "Dripless".

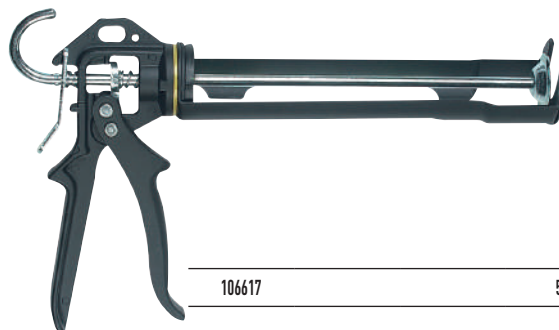

106617

5411183009462

## PROFESIONALNA PU PIŠTOLA

Močna pištola Soudal za uporabo z ekspanzirano peno za orožje.



154478

5411183172081

## KOMPAKTNA PU PIŠTOLA

Lahka in kompaktna pištola za peno za uporabo z ekspanzirano peno za pištolo.

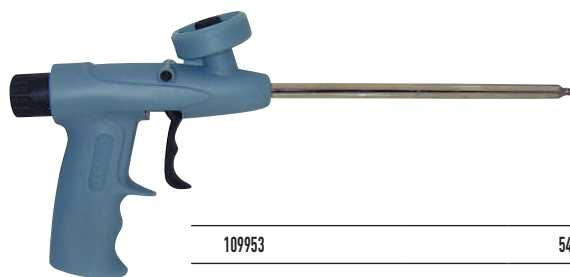

109953

5411183039643

## KOVINSKA PU PIŠTOLA

Kovinsko ohišje, prevlečeno s teflonom, PU pištola z navojem.

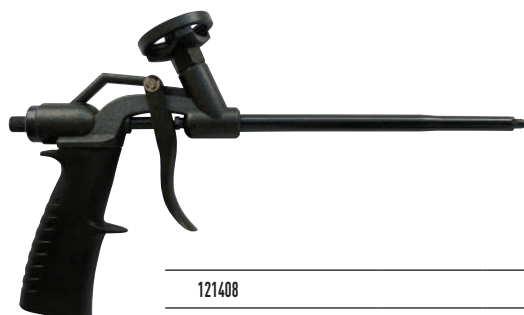

121408

5411183085282

**SOUDAL**

# Soudal Window System

Profesionalni  
sistem za tesnjenje okenskih spojev



## Soudal Window System

Soudal je že leta poznan kot ugleden proizvajalec visokokakovostnih izdelkov za tesnjenje in izolacijo v gradbeništvu. Mnogi od teh izdelkov so posebej certificirani in se že uspešno uporabljajo za vgradnjo oken in vrat. Skupaj z monterji, promotorji gradnje in arhitekti je Soudal združil vse svoje znanje in izkušnje v zvezi z okenskimi spoji v Soudal Window System, profesionalnemu sistemu za tesnjenje okenskih spojev. SWS inteligentno združuje visoko razvite različice številnih znanih izdelkov za tesnjenje med stavbnim pohištvo in zidaki.

### Optimalno tesnjenje okenskih stikov se izvaja na 3 ravneh:

Dobra zrakotesnost na notranji strani, toplotna in zvočna izolacija na sredini ter odlična zaščita pred vsemi vrstami vremenskih vplivov (veter, UV in dež) na zunanji strani. To je narejeno v skladu z EnEV, DIN 4108-7 in direktivami za RAL sklop. S številnimi certificiranimi izdelki in kot rezultat njihove zagotovljene stalne visoke kakovosti je moč okenskega sistema Soudal v njegovi raznolikosti. Paleta izdelkov sestavljajo različni izdelki (tesnilne mase, PU pene, predstisnjeni trakovi, membrane, samolepilni trakovi in tekoče membrane), ki jih je mogoče odlično kombinirati med seboj. Vedno obstaja popolna rešitev SWS, ne glede na način gradnje ali vgradnje, tako za novozgrajene hiše kot za obnove in celo za »pasivne hiše«. Sistem je primeren tudi za vse vrste stavbnega pohištva: Aluminij, les in PVC

[www.soudalairtight.com](http://www.soudalairtight.com)



## Če je slabo vgrajeno najboljšo okno, je to slabo okno!

Po direktivi EPB so pomembni vsi gradbeni detajli, torej tudi okenski spoji. Čemu služijo ultraizolativne stene, okenski okvirji in zasteklitve v stavbi, če toplotni mostovi ali puščanje zraka med njimi pomenijo izgubo toplote in energije?

### ZRAKOTESNOST OKENSKIH SPOJEV SE REALIZIRA NA 3 RAVNEH

**OUT**  
ZUNAJ

**MID**  
NA SREDINI

**IN**  
ZNOTRAJ

#### Zaščita pred vremenskimi vplivi:

- **Tesnost proti dežju:**  
preprečuje, da bi voda od zunaj prodrla v ovoj zgradbe.
- **Paropropustnost:**  
spodbuja odvajanje vodne pare navzven.
- **Zrakotesnost:**  
preprečuje gibanje zraka zaradi atmosferskega pritiska od zunaj (veter).

#### Izolacija:

- **Akustična:**  
preprečuje, da bi hrup, tresljaji gradbenih elementov potovali skozi ovoj stavbe.
- **Toplotna:**  
omejuje toplotne izmenjave med zunanostjo in notranostjo ter zmanjšuje porabo energije, potrebno za vzdrževanje zahtevane temperature.

#### Pregrada med notranjo in zunanjo klimo:

- **Zrakotesnost:**  
preprečuje gibanje zraka zaradi atmosferskega tlaka iz notranjosti.
- **Parotesnost:**  
preprečuje vdor notranje vlage v spoj.

SWS izdelki	Ravni	Debelina (mm)	μ vrednost	Sd vrednost (m)
SWS Vario Extra	<b>ZUNAJ:</b> ZAŠČITA PRED VREMENOM	0,38	80 - 40000	0,03 - 15
SWS Zunanji Trak		1,3	30	0,04
Soudaband PRO BG1 (širina 50 mm)		Stiskanje: glej stran 23	≤ 100	≤ 0,50
Silirub PRO N		4	577	2,08
Silirub 2 / Silirub Color		4	-	-
Soudaseal 215LM		4	991	3,96
Soudaseal 225		4	-	-
Soudatight Hybrid		1	1464	1,4
FLEXIFOAM	<b>SREDINA:</b>	19	20	0,38
SOUDABAND PRO FM1 (širina 53 mm) <small>*Samo Soudaband Pro MF1 zagotavlja tesnjenje na vseh 3 nivojih</small>	<b>IZOLACIJA</b>	Stiskanje: glej stran 23	≤ 100	≤ 0,50
Acryrub SWS	<b>ZNOTRAJ:</b> ZRAKOTESNOST	4	7186	21,6
SWS Notranji Trak		0,80	62500	> 50
SWS Vario Extra		0,38	80 - 40000	0,03 - 15
Soudatight LQ		1	10241	10,96
Soudatight SP (Gun)		1	10241	10,96



## Model SWS

Soudal je v skladu z veljavno zakonodajo razvil profesionalni 3-nivojski sistem povezovanja okenskih spojev med gradbeno konstrukcijo in okenskim okvirjem.



**Soudal ponuja sistem tesnjenja oken (SWS), ki je aktiven na 3 ravneh:**

- Zaščita pred vremenskimi vplivi.
- Toplotna in zvočna izolacija.
- Zrako- in parotesnost.



Za vsako raven izberite želeni izdelek:		<b>Funkcija:</b>	<b>Funkcija:</b>	<b>Funkcija:</b>
		<ul style="list-style-type: none"> <li>• Tesnost proti dežju</li> <li>• Zrakotesnost</li> <li>• Paroprepustna</li> </ul>	<ul style="list-style-type: none"> <li>• Zvočna izolacija</li> <li>• Toplotna izolacija</li> </ul>	<ul style="list-style-type: none"> <li>• Zrakotesnost</li> <li>• Parotesnost</li> </ul>
<b>PU pena</b>			Flexifoam	
<b>Tekoče membrane</b>		Soudatight Hybrid		Soudatight LQ Soudatight SP Soudatight SP GUN
<b>Membrane</b>		SWS Outside Tape SWS Vario Extra		SWS Inside Tape SWS Vario Extra
<b>Pre-compressed tapes</b>		Soudaband PRO BG1	Soudaband Pro MF1	
<b>Tesnila</b>	Hibrid	Soudaseal 215 LM Soudaseal 225		
	Akril			Acryrub SWS
	Silikon	Silirub PRO N Silirub 2 Silirub Color		

## Možnosti montaž

### OSNOVNI

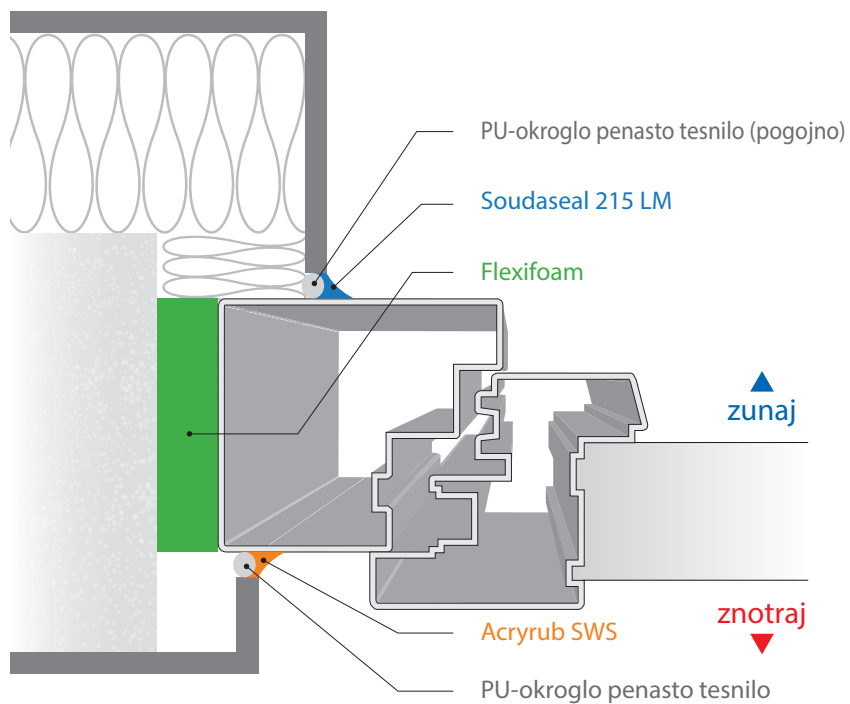

### OSNOVNI



### PLUS

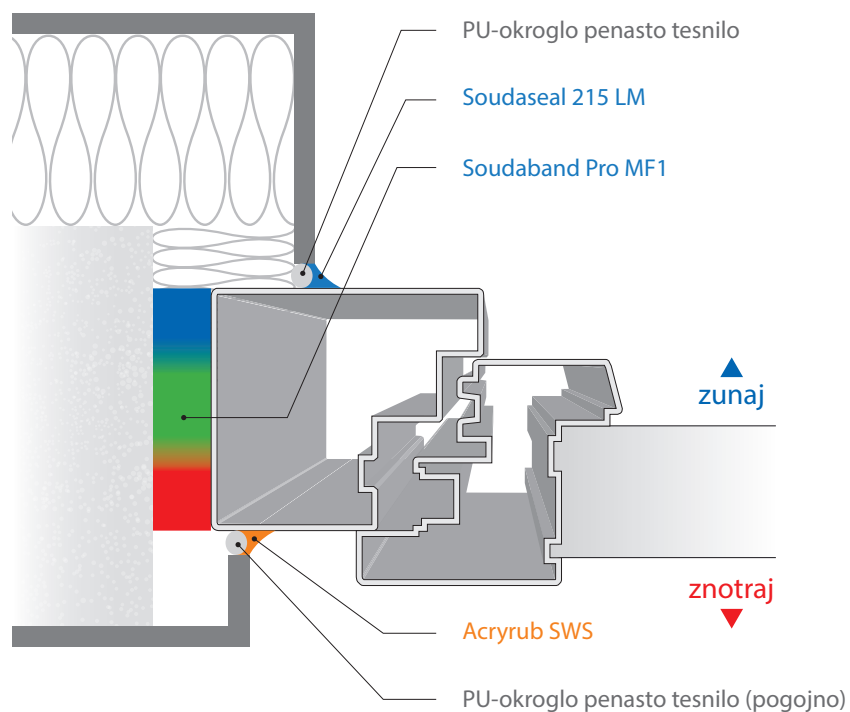

### PLUS



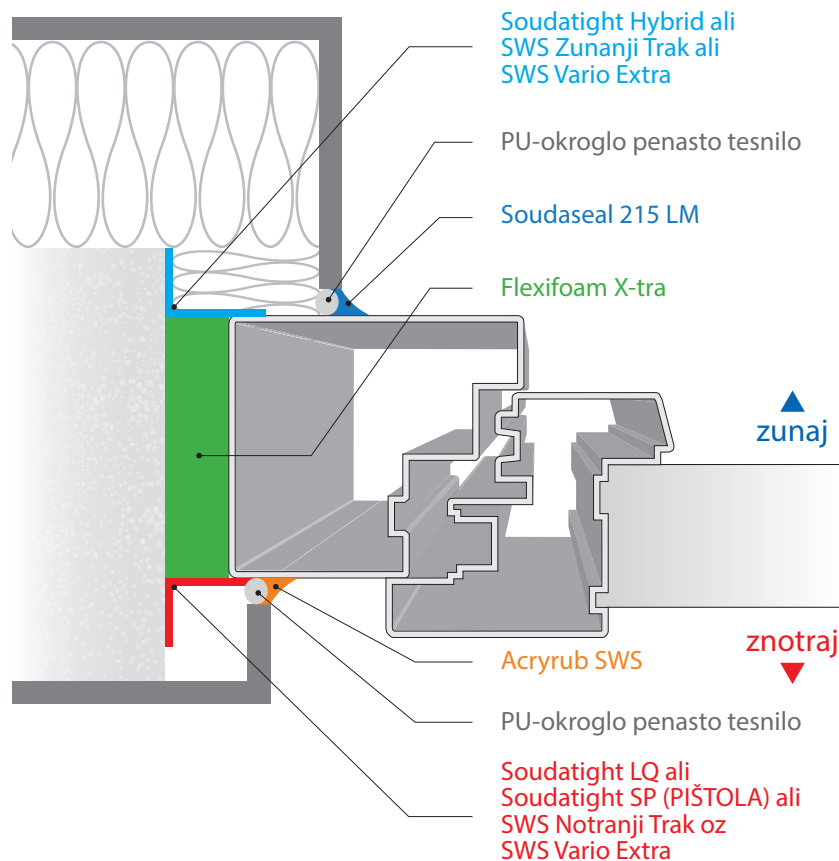

## PREMIUM



## PREMIUM



## Pregled izdelkov

	ZUNAJ	SREDINA	ZNOTRAJ
<b>BASIC</b> 	<ul style="list-style-type: none"> <li>Soudaseal 215LM ali Soudaseal 225 ali Silirub PRO N ali Silirub 2 ali Silirub Color</li> </ul>	<ul style="list-style-type: none"> <li>Flexifoam</li> </ul>	<ul style="list-style-type: none"> <li>Acryrub SWS</li> </ul>
<b>PLUS</b> 	<ul style="list-style-type: none"> <li>Soudaseal 215LM ali Soudaseal 225 ali Silirub PRO N ali Silirub 2 ali Silirub Color</li> </ul>	<ul style="list-style-type: none"> <li>Pro MF1</li> </ul>	<ul style="list-style-type: none"> <li>Acryrub SWS</li> </ul>
<b>PREMIUM</b> 	<ul style="list-style-type: none"> <li>Soudaseal 215 LM ali Soudaseal 225 ali Silirub PRO N ali Silirub 2 ali Silirub Color</li> <li>Soudatight Hybrid ali SWS Outside Tape ali SWS Vario Extra</li> </ul>	<ul style="list-style-type: none"> <li>Flexifoam</li> </ul>	<ul style="list-style-type: none"> <li>Acryrub SWS</li> <li>Soudatight LQ ali Soudatight SP (GUN) ali SWS Inside Tape ali SWS Vario Extra</li> </ul>

PREMIUM rešitev: potrebno je dvojno prezačevanje.

## Montaža votlih sten

### OSNOVNI

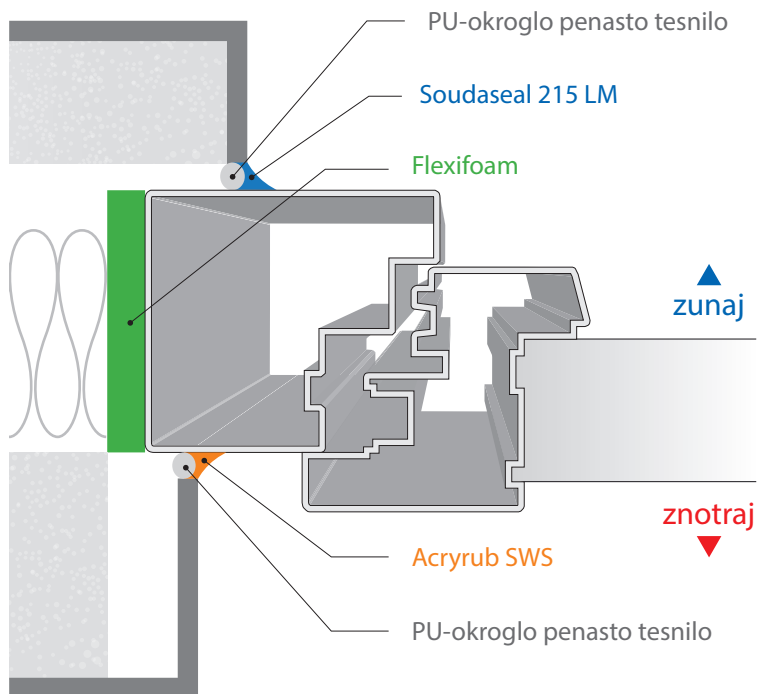

### OSNOVNI



### PLUS

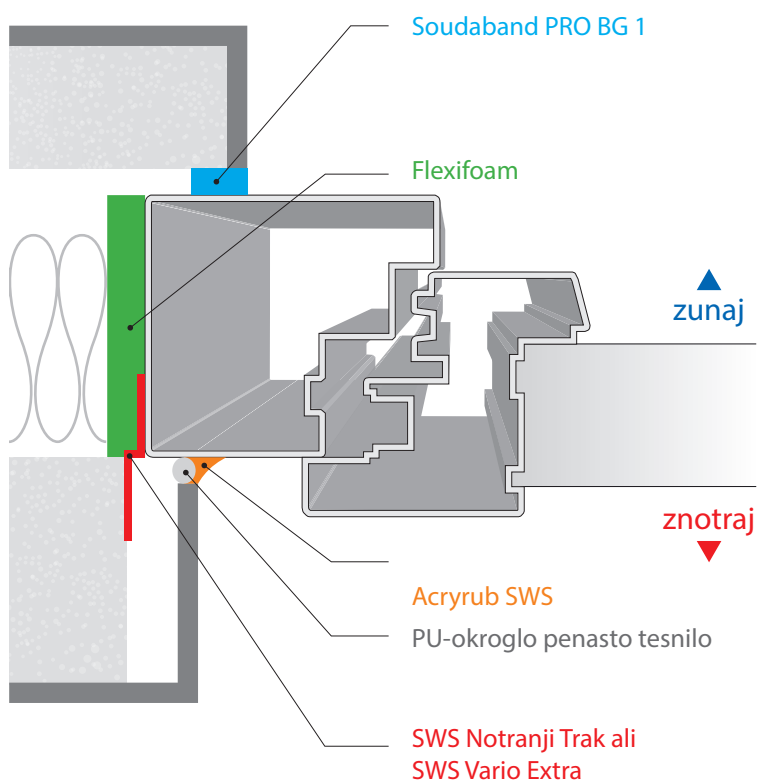

### PLUS



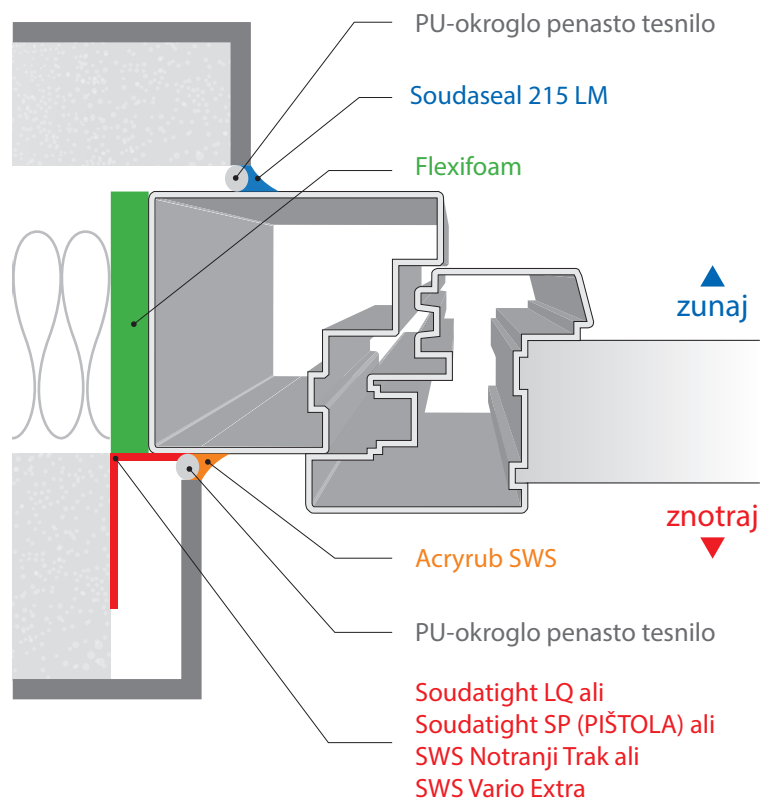

## PREMIUM



## PREMIUM



## Pregled izdelkov

	ZUNAJ	SREDINA	ZNOTRAJ
<b>BASIC</b> 	<ul style="list-style-type: none"> <li>Soudaseal 215LM ali Soudaseal 225 ali Silirub PRO N ali Silirub 2 ali Silirub Color</li> </ul>	<ul style="list-style-type: none"> <li>Flexifoam</li> </ul>	<ul style="list-style-type: none"> <li>Acryrub SWS</li> </ul>
<b>PLUS</b> 	<ul style="list-style-type: none"> <li>Soudaseal 215 LM ali Soudaseal 225 ali Silirub PRO N ali Silirub 2 ali Silirub Color</li> <li>Soudaband PRO BG 1</li> </ul>	<ul style="list-style-type: none"> <li>Flexifoam</li> </ul>	<ul style="list-style-type: none"> <li>Acryrub SWS</li> </ul>
<b>PREMIUM</b> 	<ul style="list-style-type: none"> <li>Soudaseal 215LM ali Soudaseal 225 ali Silirub PRO N ali Silirub 2 ali Silirub Color</li> </ul>	<ul style="list-style-type: none"> <li>Flexifoam</li> </ul>	<ul style="list-style-type: none"> <li>Acryrub SWS</li> <li>Soudatight LQ ali Soudatight SP (PIŠTOLSKI) ali SWS Inside Tape ali SWS Vario Extra</li> </ul>



**VERY LOW EMISSION EC1+**  
Za zdravo bivalno okolje

**INNOVATIVE DURAVALVE®**

- Skladiščenje (navpično / vodoravno)
- Popolna možnost ponovne uporabe, optimalen izkoristek brez ostankov
- Rok trajanja podaljšan na 24 mesecev

## Flexifoam

Poliuretanska pena z visoko elastičnostjo, največjim faktorjem toplotne in zvočne izolacije (RSTW - 60 dB certifikat IFT Rosenheim). Primer-na je za izolacijo oken in vrat, izpostavljenim vi-bracijam in velikim raztežkom, kakršne so značil-ne pri montaži aluminijastih profilov. Odlikujeta jo kratek čas strjevanja in visoka fleksibilnost - pena se povrne v prvotno velikost, potem ko je raztegnjena ali stisnjena do 50 %.

Posebej razvita PU pena za vgradnjo oken v skladu s pravili EPB v izogib toplotnim mostovom. Zelo natančen nanos, nizka naknadna ekspanzija, zelo ekonomična uporaba. Hitro nastajanje in strjevanje kože, kar ima za posledico krajši čas vgradnje. Lahko se uporablja tudi pozimi pri temperaturah pod 0°C. Prepoznavna modra barva. Zelo nizke emisije VOC (EC1R PLUS).

**LASTNOSTI:**

- Elastična: 3-krat bolj prožna kot standardna PU pena.
- Zvočna izolacija: 60 dB.
- Toplotna izolacija:  $\lambda$  0,0345 .
- Zrakotesnost:  $a < 0,1 \text{ m}^3 / (\text{h.m (daPa)}^{2/3})$ .
- Paroprepustna.
- Odlična stabilnost (brez krčenja ali naknadne ekspanzije).
- Ustreza GEV EMICODE EC-1R PLUS: zelo nizke emisije .
- Duravale za optimalen izkoristek.

**AKUSTIČNA IZOLACIJA V DB**

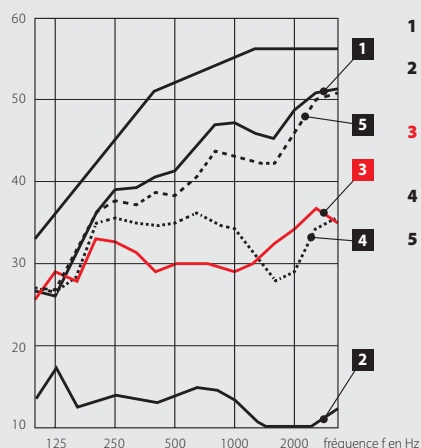

- 1 - Okna vgrajena po predpisih **45 dB**
- 2 - Prazen spoj med oknom in steno **12 dB**
- 3 - Majhna razpoka okrog okna **32 dB**
- 4 - Luknja v PU peno **33 dB**
- 5 - Spoj okno-stena v celoti zapolnjen s PU peno **43 dB**

Vir: Navodila za namestitev, RAL-Gütegemeinschaft Fenster und Haustüren, Ffm.

### Tehnične specifikacije

**Toplotna izolacija**

DIN 52612-1  
 $\lambda = 0,0345 \text{ W/(m.K)}$  MPA Hannover

**Zvočna izolacija**

EN ISO 717-1  
RST,w =63 dB (-1;-5) (spoj 10mm)  
RST,w =62 dB (-1;-4) (spoj 20mm) ift-Rosenheim

**Paroprepustna**

DIN EN ISO 12572  
 $\mu = 20$  (rahlo diha) ift-Rosenheim

**Zrakotesnost**

DIN 18542, Part 7.2  
 $a < 0,1 \text{ m}^3 / (\text{h.m (daPa)}^{2/3})$  ift-Rosenheim

**Elastičnost**

9000 ciklov ift-Rosenheim  
FEICA TM 1013 1 x 1000 ciklov

## Soudatight

Nič več napora z okenskimi sidri in skrbnim zgibanjem okenskih trakov. Tekoče membrane Soudatight tvorijo popolnoma brezspojno in elastično membrano, ki popolnoma sledi obliki površine, kar zagotavlja odlično zrakotesnost. Za notranjo in zunanjo uporabo.



### SOUDATIGHT LQ

Zračno in parotesna tekoča membrana, ojačana z vlakni



#### OPIS:

Soudatight LQ je visokokakovosten polimer, ojačan z vlakni, ki po sušenju tvori brezšivno elastično membrano, neprepustno za zrak in paro. Uporabite Soudatight LQ za zrakotesno in parotesno zaključno obdelavo prebojev in spojev oken, tal in sten, stene in stropa ter strehe. Izdelek je zelo enostavno nanesti s ploščatim čopičem.

IN

#### LASTNOSTI:

- Zračno in paro tesno.
- Ojačan s steklenimi vlakni (primeren za premostitev razpok do 2 mm).
- Po strjevanju ostane elastičen.
- Po sušenju se lahko pobarva, ometa ali lepi samo za notranjo uporabo.
- Na voljo v modri (po utrjevanju postane črn) in beli barvi.
- Ustreza GEV EMI CODE EC-1 PLUS: zelo nizke emisije.



### SOUDATIGHT SP GUN

Tekoča membrana za brizganje



#### OPIS:

Soudatight SP GUN - različica za brizganje - tvori brezšivno zračno in parotesno elastično membrano na spojih med oknom in steno. Soudatight SP GUN se nanaša s Soudatight GUN v kombinaciji s kompresorjem. Ker je izdelek ob nanosu tekoč, popolnoma prevzame obliko podlage, brez zadrževanja zraka. Tudi na rahlo mokrih ali prašnih površinah.

IN

#### LASTNOSTI:

- Zračno in paro tesno.
- Hiter in enostaven nanos.
- Po strjevanju ostane elastičen.
- Po sušenju se lahko pobarva, ometa ali lepi.
- Samo za notranjo uporabo.
- Na voljo v modri (po utrjevanju postane črn) in beli barvi.
- Ustreza GEV EMI CODE EC-1 PLUS: zelo nizke emisije.



### SOUDATIGHT SP

Profesionalna tekoča membrana za brizganje (airless) - neprepustna za zrak in paro



#### OPIS:

Soudatight SP - različica za brezračno pršenje - tvori brezšivno zračno in parotesno elastično membrano na večjih površinah in v stikih tla-stena, stena-strop, ... Soudatight SP se nanaša s profesionalnimi orodji za airless brizganje.

IN

#### LASTNOSTI:

- Zračno in parotesno Hiter in enostaven nanos.
- Po strjevanju ostane elastičen.
- Po sušenju se lahko pobarva, ometa ali lepi.
- Samo za notranjo uporabo.
- Na voljo v modri (po utrjevanju postane črn) in beli barvi.
- Ustreza GEV EMI CODE EC-1 PLUS: zelo nizke emisije.

Kombinacija tekočih membran Soudatight je uspešno prestala test sistema IFT Rosenheim MO-01/1. Soudal je edini proizvajalec, ki lahko ponudi celovito rešitev za tesnjenje oken (zrakotesnost in zaščita pred močnim dežjem) na osnovi tekočih membran.



## SOUDATIGHT HYBRID

Tekoča membrana, ki jo je mogoče nanesti s čopičem in razpršiti, je neprepustna za zrak in dež

### OPIS:

Soudatight Hybrid - hibridna različica - je zasnovan tako za notranjo kot zunanjo uporabo. Ta izdelek omogoča zelo preprosto in hitro uporabo brezšivne elastične membrane, ki je neprepustna za zrak in dež na prebojih, stikih in površinah (brez uporabe na strehi). Soudatight Hybrid lahko nanašate v kroglicah ali kot premaz z brizgalno pištolo Jetflow 3 Foil Bag.

**IN** **OUT**

### LASTNOSTI:

- Zračno tesno in vlago tesno.
- Paro prepustno.
- Po strjevanju ostane elastičen.
- Po sušenju se lahko pobarva, ometa ali lepi.
- Za zunanjo uporabo (možna tudi notranja uporaba).
- Ustreza GEV EMI CODE EC-1 PLUS: zelo nizke emisije.







### SOUDATEXTILE

Netkani flis za uporabo v kombinaciji s tekočimi membranami Soudatight

#### OPIS:

Geotekstil Soudatight je netkani flis iz polipropilena, preluknjan in toplotno obdelan, proizveden brez lepila ali kemičnega veziva za uporabo v kombinaciji s tekočimi membranami Soudatight za uporabo pri premoščanju večjih šivov, rež in razpok. Rola 150mm x 20m.

#### LASTNOSTI:

- Enostaven za nanašanje.
- Gostota: 110 gsm.
- Debelina: 0,80 mm.
- Prilagodljiv.
- Do 30 dni odporen na vremenske vplive.

**IN** **OUT**



### SOUDATIGHT GUN

Pnevmatska pištola za Soudatight SP GUN

#### OPIS:

Pnevmatska pištola, posebej razvita za brizganje Soudatight SP GUN. Priložena sta 2 nastavka za brizganje.

#### DODATKI:

131296: 5 pršilnih šob za Soudatight GUN

#### LASTNOSTI:

- Težka pnevmatska pištola iz Aluminijeve zlitine.
- Sesalni dovod Zračni tlak: 3 – 5 barov.
- Posebno razvita pršilna šoba.
- Preklopite med vodoravnim in navpičnim nanosom z vrtenjem pršilne šobe Vzorec pršenja: širina 5 cm.
- Enostaven za čiščenje.

### COX JETFLOW 3 FOIL BAG

Pnevmatska pištola za Soudatight Hybrid



#### OPIS:

Večnamenska pnevmatska pištola za škropljenje Soudatight Hybrid. Z enostavnim zasukom preklopite s krogličnega na pršilni vzorec.

#### DODATKI:

131896: 10 kompletov šob za Cox Jetflow 3 Foil Bag

#### LASTNOSTI:

- Lahka in ergonomsko oblikovana pnevmatska pištola.
- Enostavna nastavitve med nanosom s perlicami in pršenjem z enim zasukom.
- Regulator spremenljive hitrosti za natančen nadzor in gladek pretok materiala.
- Poseben set šob je vključen.
- Zračni tlak: 5 barov (največ 6,8 barov).

Spoji imajo lahko različne namene. Elastične tesnilne mase so pomemben del ova-  
ja stavbe, kjer se različni deli premikajo ločeno drug glede na drugega. Kot vodilni  
strokovnjak za tesnilne mase lahko Soudal vedno ponudi pravi izdelek za vsako  
specifično uporabo. Vsi naši izdelki vedno izpolnjujejo najstrožje standarde, tako da  
se lahko na kakovost naših tesnilnih mas zanesete še leta.



## SODASEAL 215 LM

Nevtravno utrjujoča, elastična tesnilna masa za fuge na osnovi MS-Polymer®



### OPIS:

Odobrena fasadna tesnilna masa na osnovi MS polymer®. Ta visokokakovostna tesnilna masa ima veliko zmožnost premikanja (razred F-EXT-INT-CC-25LM) v skladu z novo oznako CE. Posebej primerna kot dolgotrajna tesnilna masa za dilatacijske fuge, ki so izpostavljene vsem vremenskim razmeram. Idealna za tesnjenje spojev med zunanji spoj in zunanje stensko krilo, tudi za naravni kamen (prag).

**IN** **OUT**

### LASTNOSTI:

- Trajno elastičen po utrjevanju.
- Preizkušeno in v skladu z ISO 11600 F-25LM.
- Enostavno orodje, ekstrudiranje (tudi pri nizkih temperaturah) in končna obdelava v vseh vremenskih pogojih.
- Dobra vremenska in UV odpornost.
- Širok spekter lepljenja na porozne in neporozne materiale, tudi na rahlo mokre podlage.
- Brez učinka madežev na naravnem kamnu.



## SODASEAL 225

Nevtralna elastična tesnilna masa na osnovi SMX hibridnega polimera



### OPIS:

Visokokakovostna tesnilna masa z veliko sposobnostjo gibanja (CE razred F-EXT-INT-CC-25HM), idealna za zunanjo vremensko odporno tesnjenje ali notranjo zrakotesnost. Področje uporabe: kot Soudaseal 215 LM. EC-1R PLUS: zelo nizka emisija.

**IN** **OUT**

### LASTNOSTI:

- Po utrjevanju ostane elastičen.
- Preizkušeno in v skladu z ISO 11600 F-25LM. Enostavno orodje, ekstrudiranje (tudi pri nizkih temperaturah) in končna obdelava v vseh vremenskih pogojih.
- Dobra vremenska in UV odpornost.
- Dober oprijem na večino običajnih gradbenih materialov.
- Uporaba brez temeljnega premaza na številnih podlagah.
- Lahko se barva s sistemi na vodni osnovi.



## ACRYRUB SWS

Elastična silanizirana akrilna tesnilna masa za fuge v skladu z DIN EN ISO 116000 F 12,5 E



### OPIS:

Ometanje do okenskega okvirja bo že po kratkem času povzročilo manjše razpoke in odlepitev, kar bo negativno vplivalo na zrakotesnost. Da bi se temu izognili, je najbolje uporabiti elastično akrilno tesnilno maso za barvanje. Acryrub SWS je bil razvit posebej za to aplikacijo, ki izpolnjuje zahteve razreda 12,5 E (oznaka CE F-EXT-INT-12.5E).

**IN**

### LASTNOSTI:

- Nepredušno.
- Trajno elastičen po utrjevanju.
- Barvno stabilen in vodoodporen.
- Zelo dober oprijem na številne porozne podlage, trdi PVC in Aluminij.
- Po strjevanju se lahko prebarva.
- Ustreza GEV EMICODE EC-1R Plus: zelo nizke emisije.



### SILIRUB PRO N

CE

Premium nevtralna, elastična tesnilna masa za fuge na osnovi silikona

#### OPIS:

Za profesionalno tesnjenje dilatacijskih in povezovalnih spojev z izjemno neprekinjeno obremenitvijo v celotnem gradbenem sektorju, kot so odprti parni spoji na prostem med zidom okni ali vrati po smernicah za vgradnjo EnEV DIN 4108 in RAL. Skladen z DIN 18545, 2. del, E / ISO 11600-F-25LM.

#### LASTNOSTI:

- Trajno elastičen po utrjevanju.
- UV odporen.
- Dolg odprti čas.
- Odlična odpornost proti vlagi in plesni.
- Zelo dober oprijem na številne materiale.

IN OUT



### SILIRUB 2

atg CE

Vrhunski silikon za nevtralno strjevanje za širok spekter uporabe

#### OPIS:

ATG odobren za uporabo v fasadnih in steklenih fughah. Zelo velika zmogljivost gibanja (razreda F-EXT-INT-CC- 25LM in G-CC-25LM v skladu z novo oznako CE - harmonizirani standard EN15651 ali 25 F/G v skladu s standardom EN ISO11600). Idealno kot tesnilo med zunanjim stavbnim pohištvom in zunanjim krilom votle stene (ni primerno za naravni kamen) ali za zasteklitev. Na voljo v številnih barvah.

#### LASTNOSTI:

- Trajno elastičen po utrjevanju.
- Test in v skladu z ISO 11600 F&G 25 LM.
- 100% silikon, brez krčenja.
- Barvno stabilen in UV odporen.
- Zelo dober oprijem na številne materiale.

IN OUT



### SILIRUB COLOR

CE

Vrhunska tesnilna masa na osnovi silikona z nevtralnim strjevanjem v barvnem sistemu RAL®

#### OPIS:

Nevtralna silikonska tesnilna masa visoke kakovosti. Lepi na večino gradbenih podlag. Trajna elastičnost, nespremenljiva barva in odpornost na UV žarke. Na voljo v najpogostejših barvah za okna.

#### LASTNOSTI:

- Na voljo v vseh barvah sistema RAL Classic.
- Po utrjevanju trajno elastičen.
- V skladu z ISO 11600 F&G 25 LM.
- 100% silikon, brez krčenja.
- Barvno stabilen in UV odporen.
- Zelo dober oprijem na številne materiale.

IN OUT

# PREDSTISNJENI TESNILNI TRAKOVI

Predstisnjeni tesnilni trakovi  
za fuge, hitra, enostavna, čista  
in trajna rešitev za tesnjenje  
okenskih in fasadnih fug.



# POMISLITE NA SVOJO ZRAKOTESNOST.



## ZRAKOTESNOST: MAJHNA NALOŽBA Z VELIKIM UČINKOM

Da bi izpolnili vse strožje zahteve EPB in NZEB, je treba zgraditi zrakotesno. Zrakotesen ovoj stavbe zmanjša toplotne in energetske izgube ter poveča energetska učinkovitost stavbe. Okenske povezave igrajo ključno vlogo v ovoju stavbe.

Soudal Window System (SWS) je profesionalni sistem za tesnjenje okenskih spojev, ki ponuja celovito rešitev za zrakotesno tesnjenje med pohištvom in zidom. Paleta izdelkov SWS je sestavljena iz različnih izdelkov (tesnilne mase, PU pene, predstisnjeni tesnilni trakovi za fuge, samolepilni trakovi, membrane in tekoče membrane), ki jih je mogoče med seboj odlično kombinirati. Soudal Window System vedno ponuja najboljšo rešitev, ne glede na način gradnje ali vgradnje, tako pri novogradnjah kot pri prenovah in tudi, ko je gradnja "pasivna".

## Soudaband PRO MF1

IN

MID

OUT

### MF1 standardiziran večnamenski predstisnjeni tesnilni trak za fuge.

Soudaband PRO MF1 je večnamenski predstisnjeni tesnilni trak za fuge, ki izpolnjuje nove zahteve DIN 18542:2020 MF1. Ta vrhunski vsestranski tesnilni trak za fuge izvaja vse 3 stopnje profesionalnega sistema za tesnjenje fug SWS v enem samem izdelku: odpornost proti dežju do 1050 Pa na zunanji strani, toplotna in zvočna izolacija na sredini ter zrakotesnost na notranji strani sklep. Soudaband PRO MF1 zagotavlja vzdržljivo in dolgotrajno tesnjenje zunanjega stavbnega pohištva na več nivojih. Primerno za tako imenovane vgradnje v tunele, kot so masivne stene ali lesene okvirne konstrukcije, kot za predstenske vgradnje, kjer je okno nameščeno zunaj nosilne stene s pomočjo predokvirja, kot je SoudaFrame SWI.

#### LASTNOSTI:

- | MF1 razvrščen po DIN18542:2020
- | Izdelek vse v enem: 3-stopenjsko tesnjenje
- | Odporen proti dežju do 1050 Pa
- | UV odporen in odporen na vremenske vplive
- | Paroprepusten: visok potencial sušenja fug
- | Zrakotesen
- | Neprepusten za veter
- | Visoko zmogljiva toplotna izolacija
- | Izjemno dobre zvočne izolacijske lastnosti (R S,W 64 dB)
- | Odporen na prah
- | Prihranek časa (enostaven nanos, ni potrebe po pred obdelavi ali končni obdelavi)
- | Samolepilna podlaga (= pomoč pri montaži)
- | Trpežna in ostane elastična
- | Ne pušča madežev na okenskih okvirjih in spojnih površinah
- | Velikosti spojev do 30 mm (širina)
- | Zelo nizke emisije: EC1 Plus



#### CERTIFIKATI:



#### APLIKACIJA:

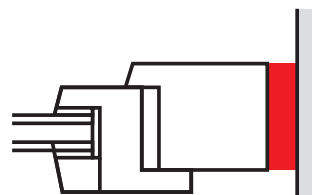

## Predstisnjeni tesnilni trakovi za fuge



Št.art.	Opis	Barva	Min. širina spoja	Maks. širina spoja	Širina traku = globina spoja	Različica	Meter/ zvitek	Zvitki/ škattla	Meter/ škattla
155888	Soudaband PRO MF1 53/4-10	Črn	4	10	53	53/4-10	12	9	108
155889	Soudaband PRO MF1 53/6-15	Črn	6	15	53	53/6-15	8	9	72
155890	Soudaband PRO MF1 53/10-20	Črn	10	20	53	53/10-20	6	9	54
155891	Soudaband PRO MF1 53/15-30	Črn	15	30	53	53/15-30	4	9	36
155892	Soudaband PRO MF1 63/4-10	Črn	4	10	63	63/4-10	12	7	84
155893	Soudaband PRO MF1 63/6-15	Črn	6	15	63	63/6-15	8	7	56
155894	Soudaband PRO MF1 63/10-20	Črn	10	20	63	63/10-20	6	7	42
155905	Soudaband PRO MF1 63/15-30	Črn	15	30	63	63/15-30	4	7	28
155906	Soudaband PRO MF1 73/4-10	Črn	4	10	73	73/4-10	12	6	72
155907	Soudaband PRO MF1 73/6-15	Črn	6	15	73	73/6-15	8	6	48
155908	Soudaband PRO MF1 73/10-20	Črn	10	20	73	73/10-20	6	6	36
155909	Soudaband PRO MF1 73/15-30	Črn	15	30	73	73/15-30	4	6	24
155910	Soudaband PRO MF1 83/4-10	Črn	4	10	83	83/4-10	12	5	60
155887	Soudaband PRO MF1 83/6-15	Črn	6	15	83	83/6-15	8	5	40
155911	Soudaband PRO MF1 83/10-20	Črn	10	20	83	83/10-20	6	5	30
155942	Soudaband PRO MF1 83/15-30	Črn	15	30	83	83/15-30	4	5	20

## Soudaband PRO SFD

MID

OUT

### Večnamenski predstisnjeni tesnilni trak za fuge.

Soudaband PRO SFD je predstisnjen večnamenski tesnilni trak za fuge, ki izpolnjuje nove zahteve DIN 18542:2020 BG1. Ta prvovrstni tesnilni trak za fuge je posebej zasnovan za tesnjenje oken z globino okvirja največ 45 mm ali za tesnjenje spodnjih povezav oken s podstavkom ali profilom okenske police. Soudaband PRO SFD združuje odpornost proti dežju do 750 Pa z odlično toplotno in zvočno izolacijo ter zagotavlja dolgotrajno tesnjenje zunanjega stavbnega pohištva.

#### LASTNOSTI:

- | BG1 razvrščen po DIN18542:2020
- | Večnamensko
- | Odporen proti dežju do 750 Pa
- | Paropropusten
- | Neprepusten za veter
- | Toplotna in zvočna izolacija
- | UV odporen in odporen na vremenske vplive
- | Prihranek časa (enostaven nanos, ni potrebe po predobdelavi ali končni obdelavi)
- | Samolepilna podlaga (= pomoč pri montaži)
- | Trpežen in ostane elastičen
- | Ne pušča madežev na okenskih okvirjih in spojnih površinah
- | Zelo nizke emisije: EC1 Plus

#### CERTIFIKATI:



#### APLIKACIJA:

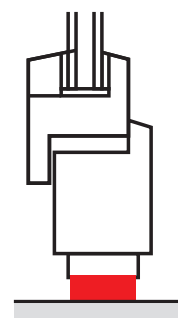

Št.art.	Opis	Barva	Min. širina spoja	Maks. širina spoja	Širina traku = globina spoja	Različica	Meter/zvitek	Zvitki/škatta	Meter/škatta
157129	Soudaband PRO SFD 30/4-10	Črn	4	10	30	30/4-10	12	16	192
157128	Soudaband PRO SFD 30/6-15	Črn	6	15	30	30/6-15	8	16	128
157127	Soudaband PRO SFD 30/10-20	Črn	10	20	30	30/10-20	6	16	96
157126	Soudaband PRO SFD 35/4-10	Črn	4	10	35	35/4-10	12	14	168
157125	Soudaband PRO SFD 35/6-15	Črn	6	15	35	35/6-15	8	14	112
157124	Soudaband PRO SFD 35/10-20	Črn	10	20	35	35/10-20	6	14	84
157123	Soudaband PRO SFD 40/4-10	Črn	4	10	40	40/4-10	12	12	144
157122	Soudaband PRO SFD 40/6-15	Črn	6	15	40	40/6-15	8	12	96
157120	Soudaband PRO SFD 40/10-20	Črn	10	20	40	40/10-20	6	12	72



## Soudaband PRO BG1\*

OUT

### BG1 certificiran predhodno stisnjen tesnilni trak za fuge za vremensko tesnjenje.

Soudaband PRO BG1\* je standardiziran, predstisnjen tesnilni trak za fuge za tesnjenje fasadnih fug, ki izpolnjuje stroge zahteve DIN 18542 BG1. Ima odpornost proti dežju najmanj 750 Pa. Primeren za aplikacije, ki so izpostavljene vremenskim razmeram (UV odporen), kot so pokriti in nepokriti spoji. Idealno za tesnjenje povezav v visokih in nizkih zgradbah, predvsem okoli oken in vrat.

#### LASTNOSTI:

- | BG1 razvrščen po DIN18542:2020
- | Odporen proti dežju do 750 Pa
- | Paropropusten
- | Neprepusten za veter
- | Prilagodi se zapolnjevanju neravnin in gibov sklepov
- | UV odporen in odporen na vremenske vplive
- | Ostane elastičen
- | Odporen na prah
- | Prihranek časa (enostaven nanos, ni potrebe po predobdelavi ali končni obdelavi)
- | Samolepilna podlaga (= pomoč pri montaži)
- | Zelo nizke emisije: EC1 Plus

Soudaband PRO BG1\*



#### CERTIFIKATI:



#### APLIKACIJA:

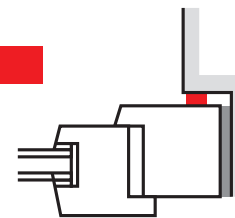

Št.art.	Opis	Barva	Min. širina spoja	Maks. širina spoja	Širina traku = globina spoja	Različica	Meter/zvitek	Zvitki/škatla	Meter/škatla
157806	Soudaband PRO BG1* 10/1-2	Črn	1	2	10	10/1-2	20	32	640
157845	Soudaband PRO BG1* 15/1-2	Črn	1	2	15	15/1-2	20	21	420
157844	Soudaband PRO BG1* 10/1-4	Črn	1	4	10	10/1-4	15	32	480
157843	Soudaband PRO BG1* 15/1-4	Črn	1	4	15	15/1-4	15	21	315
157842	Soudaband PRO BG1* 20/1-4	Črn	1	4	20	20/1-4	15	16	240
157841	Soudaband PRO BG1* 30/1-4	Črn	1	4	30	30/1-4	15	10	150
157840	Soudaband PRO BG1* 10/2-6	Črn	2	6	10	10/2-6	12	32	384
157839	Soudaband PRO BG1* 15/2-6	Črn	2	6	15	15/2-6	12	21	252
157838	Soudaband PRO BG1* 20/2-6	Črn	2	6	20	20/2-6	12	16	192
157837	Soudaband PRO BG1* 30/2-6	Črn	2	6	30	30/2-6	12	10	120
157836	Soudaband PRO BG1* 15/4-9	Črn	4	9	15	15/4-9	10	21	210
157835	Soudaband PRO BG1* 20/4-9	Črn	4	9	20	20/4-9	10	16	160
157834	Soudaband PRO BG1* 30/4-9	Črn	4	9	30	30/4-9	10	10	100
157833	Soudaband PRO BG1* 15/5-12	Črn	5	12	15	15/5-12	8	21	168
157832	Soudaband PRO BG1* 20/5-12	Črn	5	12	20	20/5-12	8	16	128
157831	Soudaband PRO BG1* 15/8-15	Črn	8	15	15	15/8-15	5	21	105
157830	Soudaband PRO BG1* 20/8-15	Črn	8	15	20	20/8-15	5	16	80
157829	Soudaband PRO BG1* 20/10-20	Črn	10	20	20	20/10-20	4	16	64
157828	Soudaband PRO BG1* 25/10-20	Črn	10	20	25	25/10-20	4	12	48
157827	Soudaband PRO BG1* 25/13-24	Črn	13	24	25	25/13-24	3	12	36

Na voljo tudi v sivi barvi

Soudal Window System | 65

## Soudaband PRO BG2

Samo za določene trge.

OUT

### BG2 certificiran predhodno stisnjen tesnilni trak za fuge.

Soudaband PRO BG2 je standardiziran, impregniran, predhodno stisnjen penast trak za tesnjenje dilatacijskih reg in (okenskih) povezav. Izpolnjuje stroge zahteve DIN 18542 BG2. Odporen proti dežju do 300 Pa, parno odprt in ima toplotne in akustične lastnosti. Primeren samo za pokrite fuge (ni UV odporen). Soudaband PRO BG2 je primeren za (gradbene) spoje, ki niso neposredno izpostavljeni UV svetlobi in jih je zato treba vgraditi v okvir ali jih je treba dodatno obdelati.

#### LASTNOSTI:

- | Odporen na dež do 300 Pa
- | Odporen na veter in vodo (odvisno od kompresijskega razmerja)
- | Paropropusten
- | Odporen na prah
- | Zvočna in toplotna izolacija
- | Prilagodi se zapolnjevanju neravnin in gibov sklepov
- | Na voljo v temno sivi barvi

Soudaband PRO BG2



#### CERTIFIKATI:



#### APLIKACIJA:



Št.art.	Opis	Barva	Min. širina spoja	Maks. širina spoja	Tape width = joint depth	Različica	Meter/ zvitok	Zvitki/ škatla	Meter/ škatla
126674	Soudaband PRO BG2 10/1-2	anthracite	1 mm	2 mm	10 mm	10/1-2	20	30	600
126677	Soudaband PRO BG2 10/1-4	anthracite	1 mm	4 mm	10 mm	10/1-4	13	30	390
126679	Soudaband PRO BG2 12/2-6	anthracite	2 mm	6 mm	12 mm	12/2-6	12	25	300
126675	Soudaband PRO BG2 15/1-2	anthracite	1 mm	2 mm	15 mm	15/1-2	20	20	400
126678	Soudaband PRO BG2 15/1-4	anthracite	1 mm	4 mm	15 mm	15/1-4	13	20	260
126680	Soudaband PRO BG2 15/2-6	anthracite	2 mm	6 mm	15 mm	15/2-6	12	20	240
126682	Soudaband PRO BG2 15/4-9	anthracite	4 mm	9 mm	15 mm	15/4-9	8	20	160
126683	Soudaband PRO BG2 15/5-12	anthracite	5 mm	12 mm	15 mm	15/4-9	5,6	20	112
126685	Soudaband PRO BG2 15/6-15	anthracite	6 mm	15 mm	15 mm	15/6-15	4,3	20	86
126676	Soudaband PRO BG2 20/1-2	anthracite	1 mm	2 mm	20 mm	20/1-2	20	15	300
126706	Soudaband PRO BG2 20/1-4	anthracite	1 mm	4 mm	20 mm	20/1-4	13	15	195
126681	Soudaband PRO BG2 20/2-6	anthracite	2 mm	6 mm	20 mm	20/2-6	12	15	180
126688	Soudaband PRO BG2 20/4-9	anthracite	4 mm	9 mm	20 mm	20/4-9	8	15	120
126684	Soudaband PRO BG2 20/5-12	anthracite	5 mm	12 mm	20 mm	20/5-12	5,6	15	84
126687	Soudaband PRO BG2 20/6-15	anthracite	6 mm	15 mm	20 mm	20/6-15	4,3	15	64,5
126686	Soudaband PRO BG2 20/9-20	anthracite	9 mm	20 mm	20 mm	20/6-15	3,3	15	49,5

Na voljo tudi v sivi barvi

## Soudaband Acryl 300

MID

### Predstisnjen tesnilni trak za spoje.

Soudaband Acryl 300 je nestandardiziran impregniran, predhodno stisnjen tesnilni trak za fuge, ki se lahko uporablja za tesnjenje reg in spojev na notranji strani ali kot zasip za zunanjo uporabo. Idealno za vgradnjo zunanjega stavbnega pohištva za oblogo, če je dodatno zatesnjeno z npr. Soudaseal 215 LM. Soudaband Acryl 300 se lahko uporablja tudi za notranjo zvočno izolacijo.

#### LASTNOSTI:

- | Zvočno in toplotno izolativno
- | Odporen na prah
- | Neprepusten za veter (odvisno od kompresijskega razmerja)
- | Paropropusten
- | Ostane elastičen
- | Združljivo z vsemi tesnili

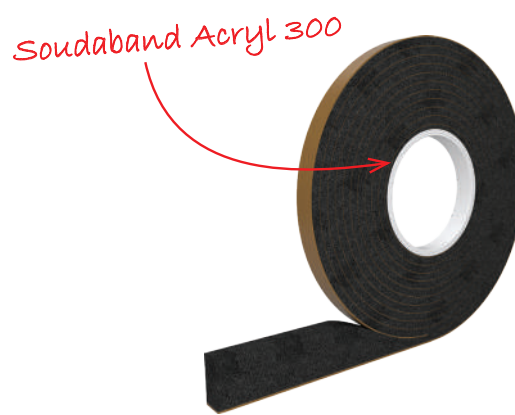

#### CERTIFIKATI:



#### APLIKACIJA:

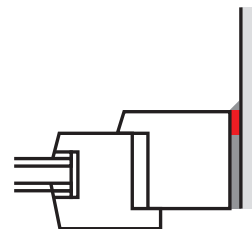

Št.art.	Opis	Barva	Min. širina spoja	Maks. širina spoja IZOLACIJA	Maks. širina spoja BACKFILLING	Širina traku = globina spoja	Meter/zvitek	Zvitki/škatla	Meter/škatla
126612	Soudaband ACRYL 300 10/2	anthracite	2 mm	3 mm	8 mm	10 mm	12,5	30	375
126614	Soudaband ACRYL 300 15/2	anthracite	2 mm	3 mm	8 mm	15 mm	12,5	20	250
126711	Soudaband ACRYL 300 20/2	anthracite	2 mm	3 mm	8 mm	20 mm	12,5	15	187,5
126613	Soudaband ACRYL 300 10/3	anthracite	3 mm	5 mm	12 mm	10 mm	10	30	300
126615	Soudaband ACRYL 300 15/3	anthracite	3 mm	5 mm	12 mm	15 mm	10	20	200
126710	Soudaband ACRYL 300 20/3	anthracite	3 mm	5 mm	12 mm	20 mm	10	15	150
126618	Soudaband ACRYL 300 10/4	anthracite	4 mm	7 mm	16 mm	10 mm	8	30	240
126616	Soudaband ACRYL 300 15/4	anthracite	4 mm	7 mm	16 mm	15 mm	8	20	160
126617	Soudaband ACRYL 300 20/4	anthracite	4 mm	7 mm	16 mm	20 mm	8	15	120
126611	Soudaband ACRYL 300 15/6	anthracite	6 mm	10 mm	24 mm	15 mm	5,6	20	112
126612	Soudaband ACRYL 300 20/6	anthracite	6 mm	10 mm	24 mm	20 mm	5,6	15	84
126716	Soudaband ACRYL 300 30/6	anthracite	6 mm	10 mm	24 mm	30 mm	5,6	10	56
126715	Soudaband ACRYL 300 20/8	anthracite	8 mm	13 mm	32 mm	20 mm	4,3	15	64,5
152794	Soudaband ACRYL 300 30/8	anthracite	8 mm	13 mm	32 mm	30 mm	4,3	10	43

Okenski trakovi se že leta uporabljajo za nepredušno tesnjenje okrog oken in vrat. Paleta Soudal je sestavljena iz različnih različic: za notranjo ali zunanjo uporabo, z butilnim trakom ali akrilnim lepilom za celotno površino. Najnovejša generacija so pametni trakovi za okna, ki imajo spremenljivo vrednost  $S_d$ , tako da jih je mogoče uporabljati tako znotraj kot zunaj.



## SWS VARIO EXTRA

Inteligentna zrako- in vodotesna membrana s spremenljivo vrednostjo  $S_d$



### OPIS:

SWS Vario Extra je membrana za nadzor vlage z 2- ali 3-delno deljivo oblogo za zrako- in vodotesno tesnjenje reg okoli oken, vrat in panelov. S svojimi posebnimi lastnostmi se vrednost  $S_d$  prilagaja sezonskemu nihanju temperature in vlažnosti zraka. To omogoča vremensko neodvisen transport vlage iz notranjosti na zunanost ali obratno za optimalen učinek sušenja fuge skozi vse leto.

**IN** **OUT**

### LASTNOSTI:

- Zračno in vodotesno (ni primerno za primarno vodotesnjenje).
- Spremenljiva vrednost  $S_d$ : 0,03 – 15 m.
- Regulacija vlage.
- Na pritisk občutljiv samolepilni trak na eni strani za oprijem na okenski okvir (oprijem po celotni površini) na drugi strani za oprijem na gradbeno konstrukcijo.
- Omejeno UV odporen, pribl. 6 mesecev.
- Primerno za kitanje in lepljenje.

## SWS INSIDE TAPE

Zrako- in parotesen okenski trak za notranje spoje okna in stene



### OPIS:

Zrako- in parotesna membrana za uporabo na notranji strani vseh vrst spojev okna in stene. Možno obojestransko ometati. Za lepljenje celotne površine vedno uporabite Soudafoil 330D ali 360H.

**IN**

### LASTNOSTI:

- Parna zapora:  $S_d > 50$  m.
- Vodo- in zrakotesen (ni primeren za primarno vodotesnjenje).
- Omejena UV odpornost.
- Ojačan samolepilni trak za oprijem na okenski okvir. Butilni lepilni trak za začetni oprijem na odprtino/notranjo steno.
- Za uporabo v zaprtih prostorih.
- Možnost obojestranskega ometa.

## SWS OUTSIDE TAPE

Zrakotesen in paroodprt okenski trak za zunanje stike oken in stene



### OPIS:

Parno odprta membrana za uporabo na zunanjih stikih okna in stene. Za uporabo v kombinaciji s SWS Inside Tape, v tako imenovani "tunelski namestitvi" (polne stene). Lahko prekrit z ometom ali zunanji-fasadno izolacijski sistem (ETICS). Vedno mora biti lepljen s Soudafoil 360H.

**OUT**

### LASTNOSTI:

- Paroprepustnost:  $S_d > 0,04$  m.
- Npropusten za zrak in vplive dežja in vetra.
- UV odporen. Butilni lepilni trak za začetni oprijem na zid.
- Ojačan samolepilni trak za oprijem na okenski okvir.
- Za uporabo na prostem.
- Možnost obojestranskega ometa.



### SOUDAFOIL 360H

Elastična tesnilna masa in lepilo za lepljenje trakov SWS

#### OPIS:

Zrakotesna, elastična hibridna tesnilna masa in lepilo na osnovi polimerov za polno površinsko lepljenje notranjega traku SWS in zunanjega traku SWS na ovoj zgradbe. Ne vsebuje izocianatov ali topil. Soudafoil 360H je v skladu z DIN 4108-7 in je del okenskega sistema Soudal.

**IN** **OUT**

#### LASTNOSTI:

- Enostavno orodje, ekstrudiranje (tudi pri nizkih temperaturah) in končna obdelava v vseh vremenskih pogojih.
- Za notranjo in zunanjo uporabo.
- Po utrjevanju ostane elastičen in zelo obstojen.
- UV odporen, vodotesen in odporen na vremenske vplive.
- Zelo visoka oprijemljivost (brez temeljnega premaza) na večini običajnih gradbenih materialov tudi na vlažnih površinah.
- Ustreza GEV EMICODE EC-1R Plus: zelo nizke emisije.



### SOUDAFOIL 330D

Plastoelastična tesnilna masa in lepilo za lepljenje notranjih trakov SWS

#### OPIS:

Zrakotesna plastičnoelastična tesnilna masa in lepilo na osnovi akrilne disperzije za lepljenje notranjih trakov SWS. Samo za notranjo uporabo. Soudafoil 330D je v skladu z DIN 4108-7.

**IN**

#### LASTNOSTI:

- Enostavno orodje.
- Samo za notranjo uporabo.
- Nizka prepustnost vodne pare.
- Barvno stabilen in vodoodporen po utrjevanju.
- Zelo dober oprijem na številne porozne materiale in Aluminij.
- Brez topil in silikonov.



Soudal je kot specializiran proizvajalec lepil razvil posebne zrakotesne tesnilne mase in lepila za zrakotesno lepljenje vseh vrst parnih zapor na notranjo stran zidakov. Lahko se uporablja tudi za lepljenje lesnih derivatov v lesenih okvirnih konstrukcijah. Za tesnjenje preklpov parnih zapor in prebojev se pogosto uporabljajo lepilni trakovi. Soudatapes se oprime večine površin, vključno s PE in PP. Popolnoma so primerni za gradnjo lesenih okvirjev.



## VAPOURSEAL

Zrako in parotesno elastično lepilo za lepljenje vseh vrst parnih ovir

### OPIS:

Oprajem na vse vrste parnih zaščitnih folij, tudi na tiste iz PP in PE. Idealno za lepljenje parotesnega sloja na mineralno površino: opeko, beton, montažne materiale. Vapourseal je še posebej primeren tudi za zrakotesno tesnjenje lesenih derivatov v hišah z lesenim okvirjem, kot je lepljenje večplastnih oblog za zunanje stavbno pohištvo.

### LASTNOSTI:

- Zračno in parotesno.
- Odličen oprijem na vse vrste parnih zapor.
- Dober oprijem na rahlo vlažnih podlagah.
- Trajna fleksibilnost.
- Dobra odpornost proti povešanju.
- UV odporen.

IN





### SOUDATAPE CONNECT

Permanentni zrakotesni samolepilni trak

#### OPIS:

Lepilni trak za dolgotrajno zrakotesno lepljenje preklopov parne zapore na notranji strani. Idealen tudi za popravilo majhnih lukenj in raztrganin v paroizolacijskih slojih ter za enostavno in hitro neprodušno tesnjenje sočelnih spojev med ploščami na osnovi lesa (npr. OSB).

IN

#### LASTNOSTI:

- Papirnati nosilec, odporen na škropljenje.
- Paroprepustna Sd 0,3-2 m.
- Odporen na vlago.
- Lahko se strga z roko.
- Močna lepilna plast brez topil.
- Vrhunski oprijem na večino običajnih netkanih folijmateriali, les, Aluminij in PVC.
- Dobra temperaturna odpornost.
- Samo za interno uporabo.



### SOUDATAPE FLEX

Fleksibilen zrakotesen samolepilni trak

#### OPIS:

Elastični lepilni trak za trajno zrakotesno lepljenje preklopov in prebojev (cevi, kanali, tramovi) skozi parno zaporo.

IN

#### LASTNOSTI:

- Nosilec iz ojačanega PE.
- Parotesno: Sd vrednost 20-30 m.
- Visoka odpornost na trganje.
- Zmogljiva ojačana lepilna plast brez topilo z zelo dobro odpornostjo proti staranju.
- Vrhunski oprijem na najpogostejše folije, netkanemateriali, les, Aluminij in PVC.
- Dobra temperaturna odpornost.
- Samo za interno uporabo.



### SOUDATAPE FAÇADE

Zrakotesen lepilni trak za splošno uporabo znotraj in na prostem

#### OPIS:

Lepilni trak za splošno zrakotesnost na notranji in zunanji strani ovoja stavbe. Posebej primeren za zrakotesno lepljenje čelnih spojev med lesenimi ploščami (npr. OSB) in spojev s sosednjimi materiali, kot so strešna okna. Lahko se uporablja tudi na črnih vlagoodpornih ploščah za oblogo prezračevane fasade.

IN OUT

#### LASTNOSTI:

- Nosilka iz posebnega PP flisa.
- Paroprepustna Sd 0,3-2 m - Odporen na vlago.
- Visoko lepljiva lepilna plast brez topil z zelo dobro odpornost proti staranju.
- Vrhunski oprijem na najpogostejše folije, netkanemateriali, les, Aluminij in PVC.
- Dobra temperaturna odpornost.
- Trimesečna odpornost na vremenske vplive in UV žarke.
- Za notranjo in zunanjo uporabo.



## Strokovnjak za tesnila, lepila in PU pene



www.klp.si  
KLP d.o.o.  
PC Komenda, Pod jelkami 2  
1218 Komenda  
T: +386 (0) 1 830 3650  
M: +386 (0) 40 308 309  
info@klp.si • www.klp.si

003475\_DESIGN